

هواکش های صنعتی سبک فلزی

Industrial axial flow fans, with metallic propeller



هواکش های صنعتی سبک فلزی سری VID

هواکش آکسیال با دبی $(1500-7500) \text{ m}^3/\text{h}$ دارای مقطع دایروی به قطر $(300-600) \text{ mm}$ که برای نصب در سیستم های تهویه صنعتی و تجاری استفاده می شود. بدنه و پروانه محصول آهنی است و با استفاده از یک لایه رنگ در برابر زنگ زدگی مقاوم شده است. موتور محصول بسته به مدل آن در دو نوع تکفاز و سه فاز و به صورت ۲ قطب یا ۴ قطب ارائه می شود. همچنین موتور مورد استفاده در این محصول کلاس B است و برای کار در محیط هایی با دمای تا ۴۰ درجه سانتی گراد مناسب است. درجه حفاظت فن IP 44 می باشد. موتورهای سه فاز برای کنترل دور با استفاده از اینورتر مناسب می باشند. هواکش های سری VID برای نصب در سیستم های تهویه فضاهای متوسط و بزرگ طراحی شده اند.

VID series axial flow fans, with metallic propeller

Plate mounted axial flow fans with airflow rate of $(1500 \text{ to } 7500) \text{ m}^3/\text{h}$, with circular discharge area of $(300 \text{ to } 600) \text{ mm}$ for installation in industrial and commercial ventilation systems. The fan is manufactured from steel, protected by a paint finish. Motors are available in single phase 220V-50Hz and three phase 380V-50Hz with 2 or 4 poles, depending on the model. The fan is equipped with a class B low consumption motor and is suitable to operate with air temperature up to 40°C . The fan protection is IP44. Three phase motors are suitable for inverter control. VID axial fans are designed for supply and exhaust of medium and large size spaces.



تمامی اعداد ارائه شده مربوط به حالت آزاد (free delivery) کارکرد فن هستند.

NO	Model	Fan Dia. (mm)	Voltage (V)	Current (A)	Power (W)	Speed (rpm)	Air Flow (m ³ /h)	IP	Weight (Kg)	Sound pressure level* (dBA)
1	VID-30D2S	300	220	0.7	140	2500	1900	X4	6.3	63
2	VID-30D4S	300	220	0.55	115	1400	1500	X4	6.3	53
3	VID-35D2S	350	220	0.82	165	2400	2300	X4	6.8	65
4	VID-35D4S	350	220	0.65	140	1400	2100	X4	6.8	59
5	VID-40D2S	400	220	1.3	280	2400	3600	X4	7.4	69
6	VID-40D4S	400	220	0.76	165	1280	3100	X4	7.4	61

NO	Model	Fan Dia. (mm)	Voltage (V)	Current (A)	Power (W)	Speed (rpm)	Air Flow (m ³ /h)	IP	Weight (Kg)	Sound pressure level* (dBA)
7	VID-40D4T	400	380	0.6	190	1380	3300	X4	7.4	62
8	VID-45D4S	450	220	0.72	155	1350	3500	X4	8.7	63
9	VID-45D4T	450	380	0.6	170	1400	3600	X4	8.7	63
10	VID-50D4S	500	220	0.83	180	1220	4300	X4	9	65
11	VID-50D4T	500	380	0.62	215	1300	4700	X4	9	65
12	VID-60D4S	600	220	1.55	315	1220	7300	X4	13	71
13	VID-60D4T	600	380	0.9	315	1260	7500	X4	13	71

*صدای محصول در فاصله معادل ۳ برابر قطر محصول (با حداقل فاصله 1.5 m) اندازه گیری شده است.

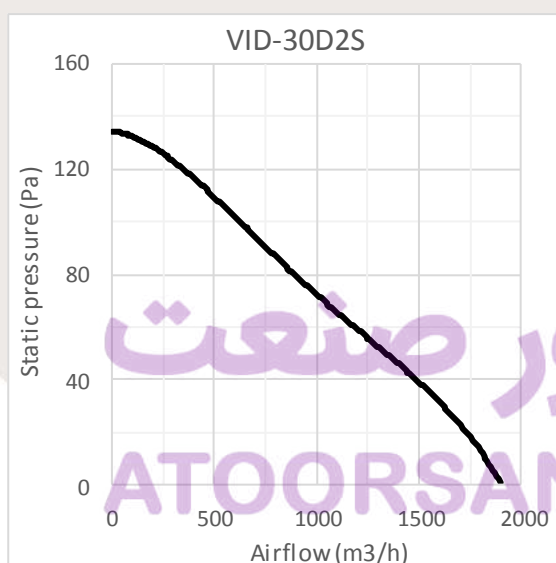

1

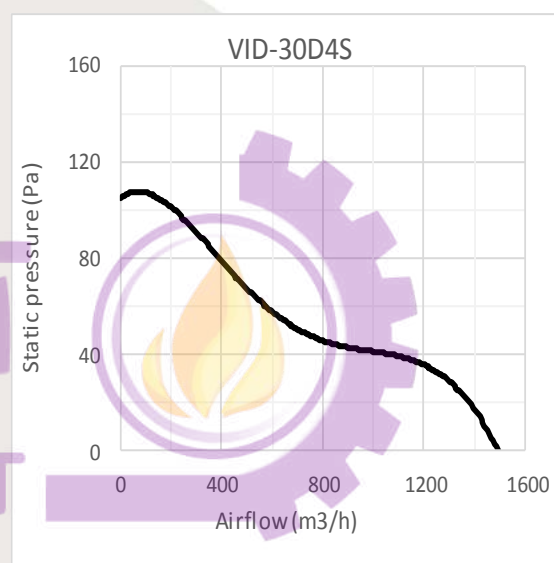

2

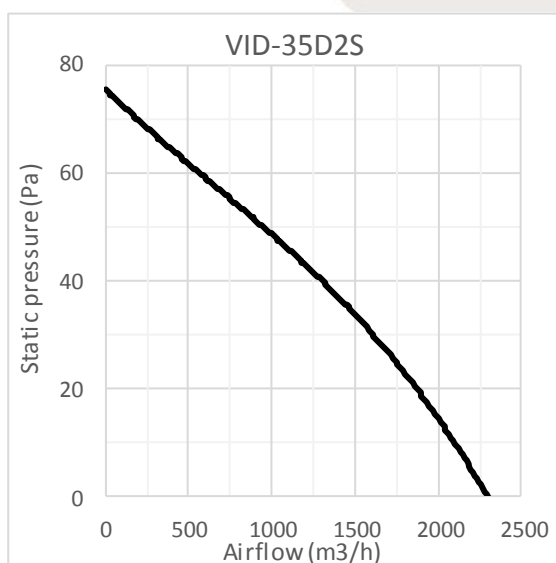

3

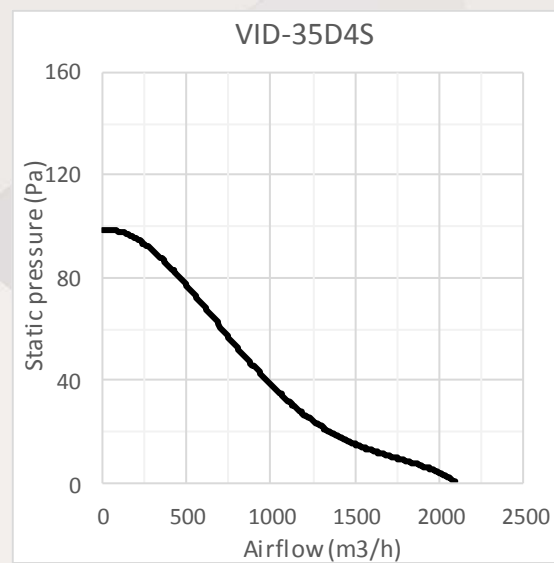

4

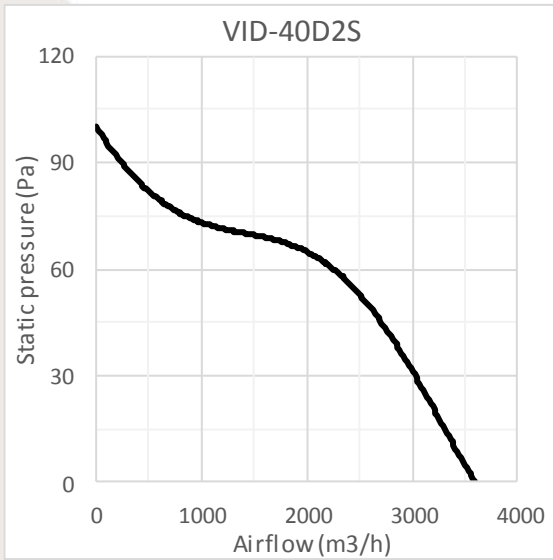

5

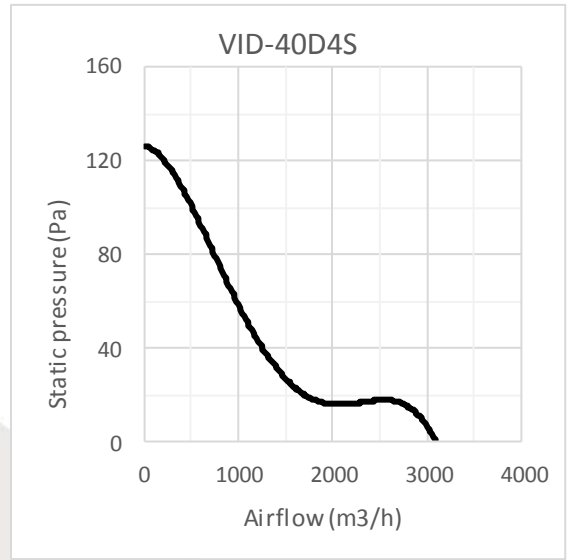

6

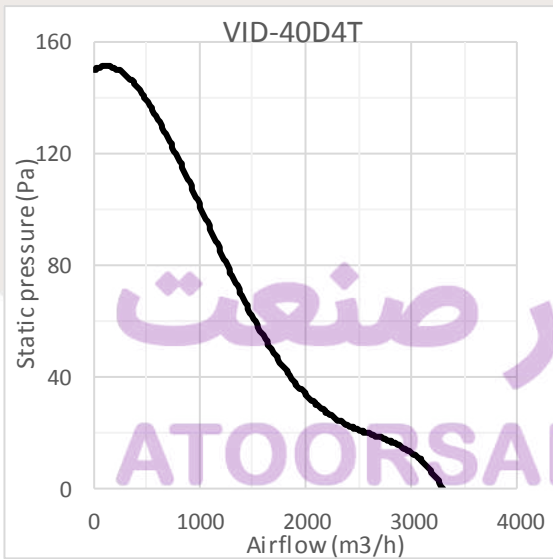

7

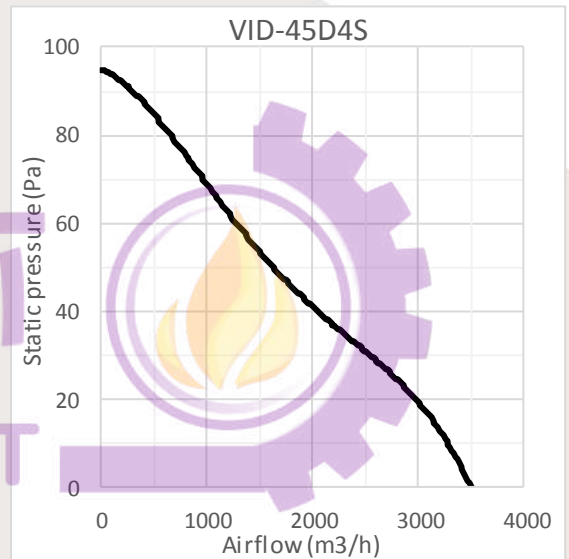

8

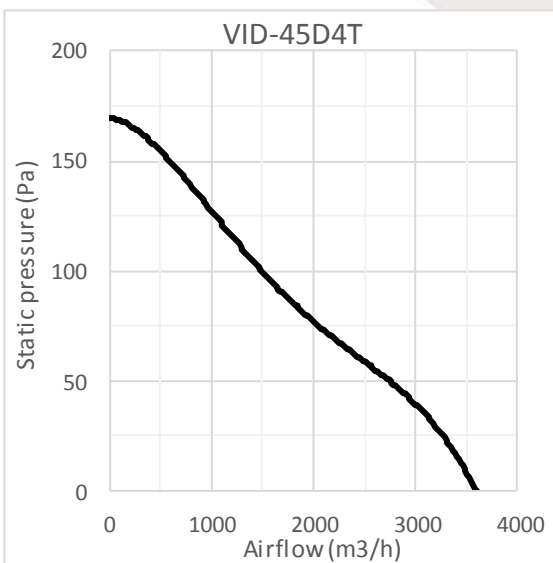

9

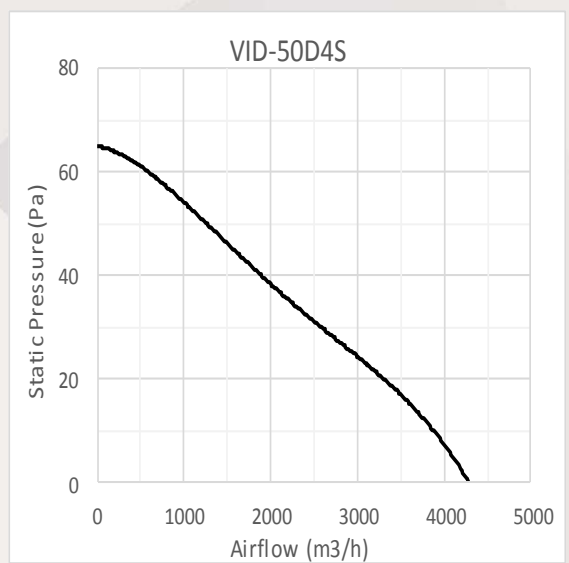

10

فہرست
Products Index

دربارہ شرکت
About the company

انتخاب فن
Fan Selection

خانگی
Residential Products

صنعتی و OEM
Industrial and OEM Fans

فن های سانتریفیوژ
Centrifugal Fans

سایر محصولات
Other Products

تهویه پارکینگ
Parking ventilation



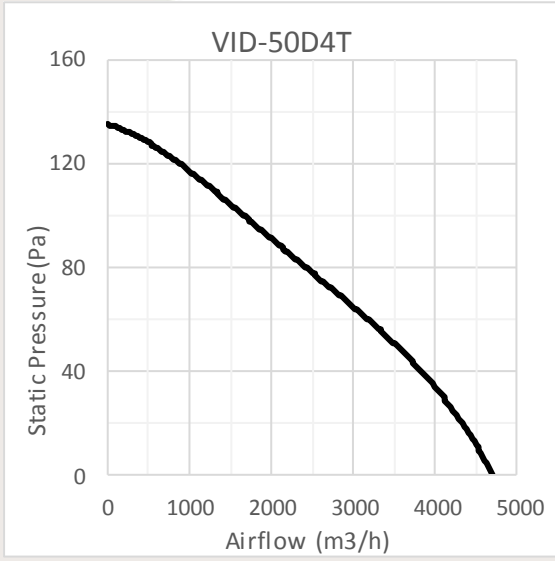

11

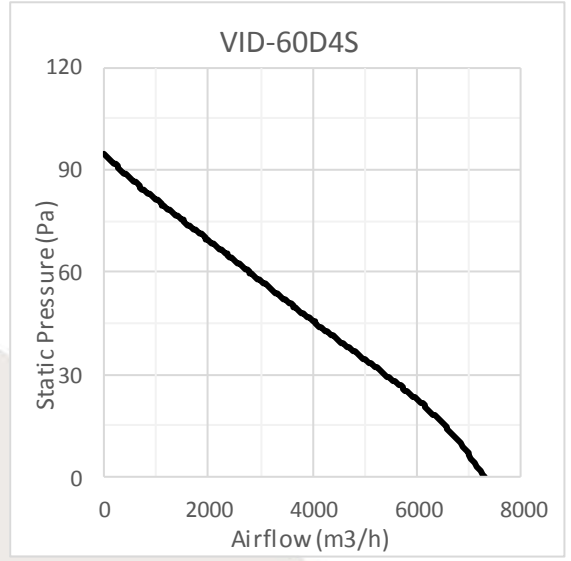

12

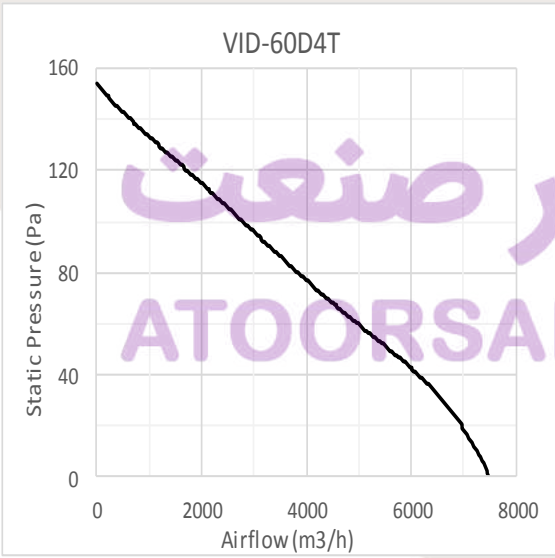

13

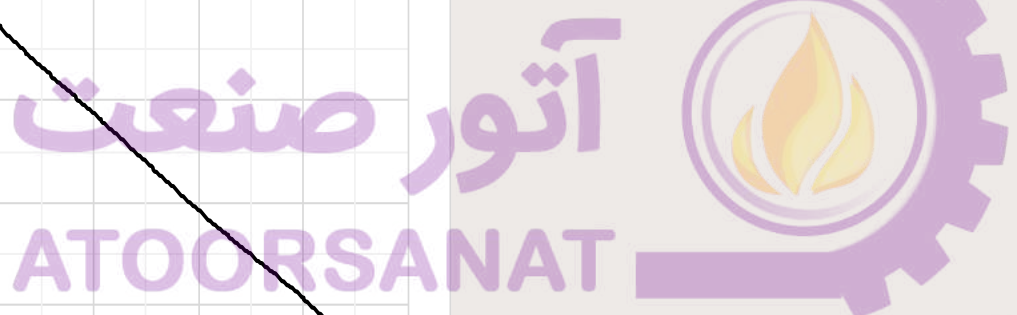

فہرست
Products Index

تربطہ شرکت
About the company

انتخاب فن
Fan Selection

خانگی
Residential Products

صنعتی و OEM
Industrial and OEM Fans

فنی سانچوں کی فہرست
Centrifugal Fans

سب سے زیادہ
Other Products

تعمیراتی
Parking ventilation



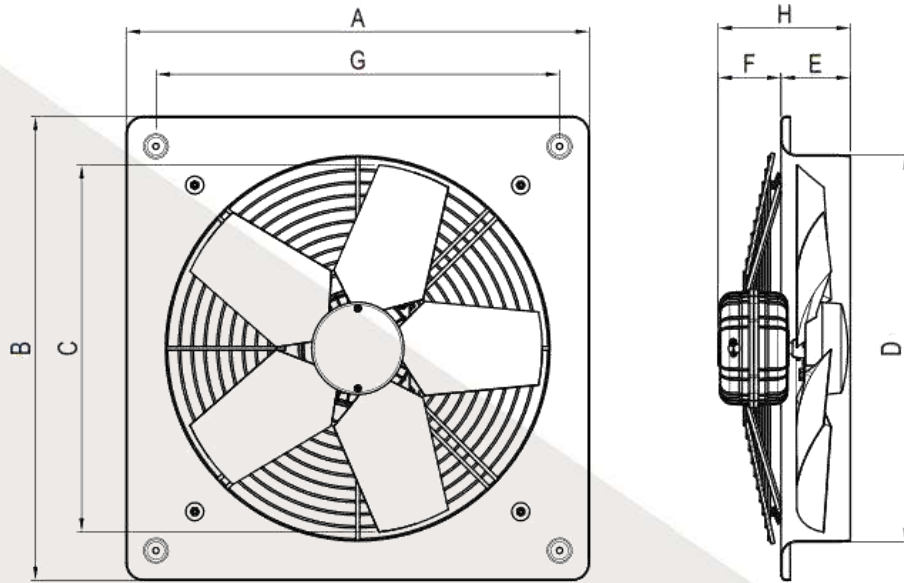

Model	A	B	C	D	E	F	G
VID-30	400	400	280	300	60	115	330
VID-35	450	450	335	350	70	100	370
VID-40	500	500	380	400	75	95	425
VID-45	575	575	430	450	90	130	495
VID-50	600	600	480	500	90	130	510

جدول ابعاد بر حسب میلیمتر ارائه شده است.

ATOORSANAT



هواکش های صنعتی سنگین فلزی

Industrial axial flow fans, with metallic propeller



هواکش های صنعتی سنگین سری VIM

هواکش آکسیال با دبی m^3/h (8500-11200) دارای مقطع دایروی به قطر (600-800) mm که برای نصب در سیستم های تهویه صنعتی و تجاری استفاده می شود. بدنه و پروانه محصول آهنی است و با استفاده از یک لایه رنگ در برابر زنگ زدگی مقاوم شده است. موتور محصول بسته به مدل آن در دو نوع تکفاز و سه فاز و به صورت ۴ قطب یا ۶ قطب ارائه می شود. همچنین موتور مورد استفاده در این محصول کلاس B است و برای کار در محیط هایی با دمای تا ۴۰ درجه سانتی گراد مناسب است. درجه حفاظت فن IP 44 می باشد. موتورهای سه فاز برای کنترل دور با استفاده از اینورتر مناسب می باشند. هواکش های سری VIM برای نصب در سیستم های تهویه فضاهای متوسط و بزرگ، فضاهای صنعتی، گلخانه ها، فروشگاه ها، رستوران ها، کارگاه ها و پارکینگ ها طراحی شده اند.

VIM series axial flow fans with metallic propeller

Plate mounted axial flow fans with airflow rate of (8500 to 11200) m^3/h , with circular discharge area of (600 to 800) mm for installation in industrial and commercial ventilation systems. The fan is manufactured from steel, protected by a paint finish. Motors are available in single phase 220V-50Hz and three phase 380V-50Hz with 4 or 6 poles, depending on the model. The fan is equipped with a class B low consumption motor and is suitable to operate with air temperature up to 40°C. The fan protection is IP44. Three phase motors are suitable for inverter control. VIM axial fans are designed for supply and exhaust of medium and large size spaces, industrial facilities, greenhouses, stores, restaurants, workshops, parking, and distribution cabinets.



تمامی اعداد ارائه شده مربوط به حالت آزاد (free delivery) کارکرد فن هستند.

NO	Model	Fan Dia. (mm)	Voltage (V)	Current (A)	Power (W)	Speed (rpm)	Air Flow (m^3/h)	IP	Weight (Kg)	Sound pressure level* (dBA)
1	VIM-60K4S	600	220	2	380	1400	8500	X4	15.5	76
2	VIM-60K4T	600	380	1	390	1400	8500	X4	15.5	76
3	VIM-70K4S	700	220	2.2	400	1400	9500	X4	18.5	79
4	VIM-70K4T	700	380	1.1	400	1400	9500	X4	18.5	79
5	VIM-80K6S	800	220	2.1	360	900	11200	X4	21	76
6	VIM-80K6T	800	380	0.9	410	900	11200	X4	21	76

*صدای محصول در فاصله معادل ۳ برابر قطر محصول (با حداقل فاصله 1.5 m) اندازه گیری شده است.

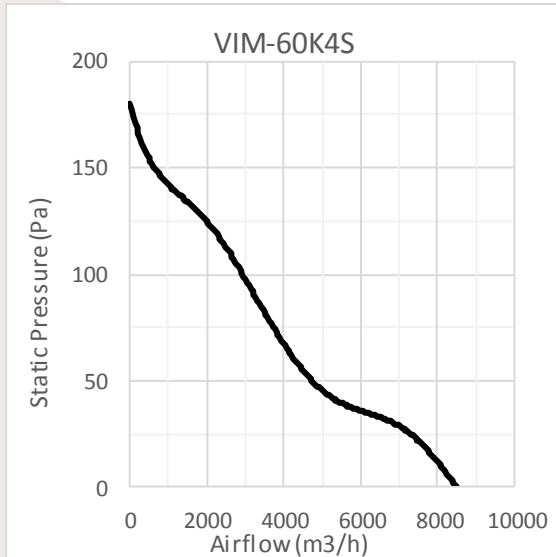

1

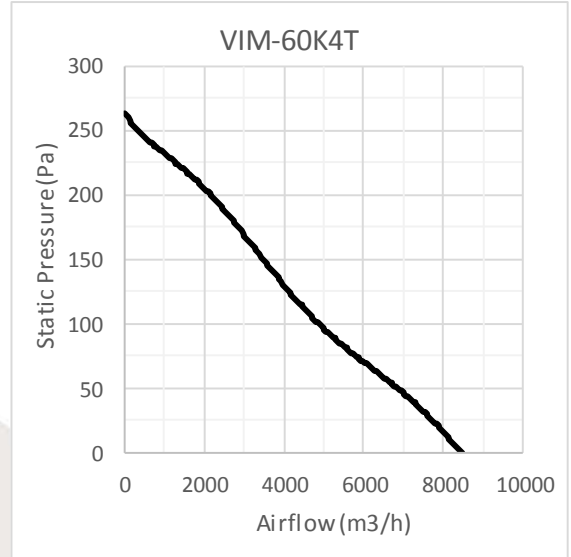

2



3

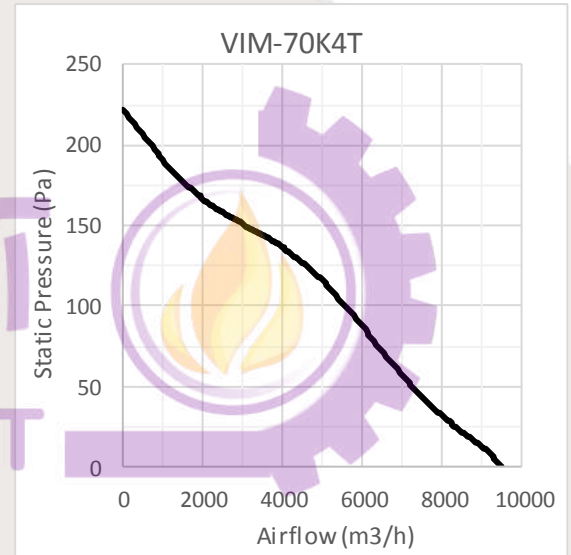

4

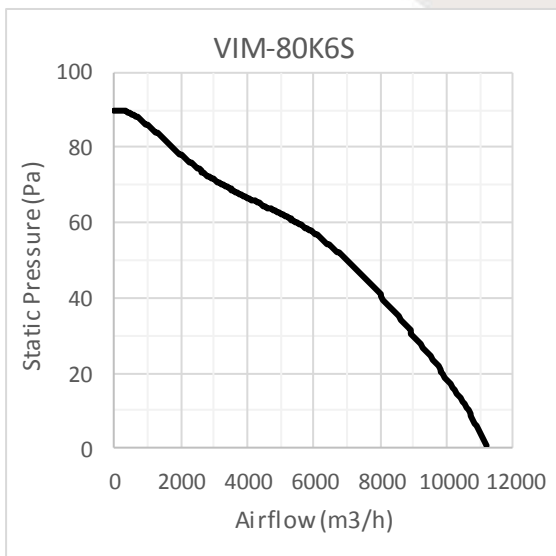

5

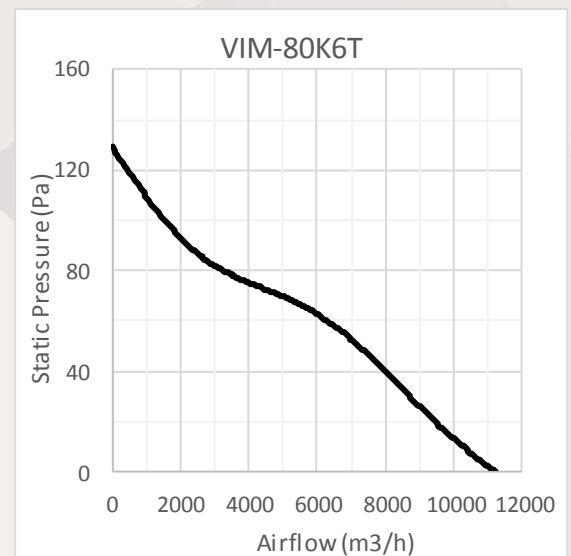

6



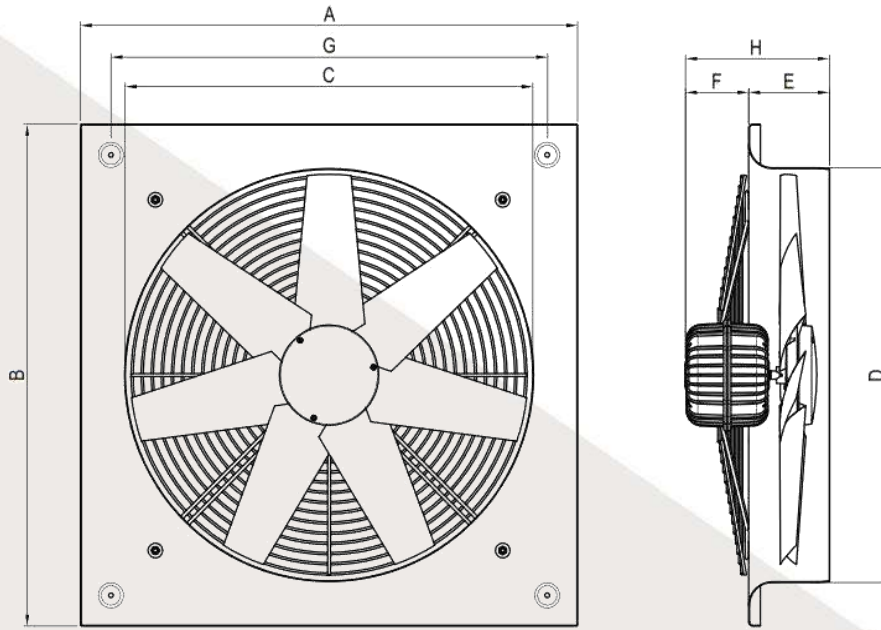

Model	A	B	C	D	E	F	G
VIM-60	725	725	580	600	120	100	625
VIM-70	850	850	680	700	130	130	735
VIM-80	960	960	780	800	130	130	830

جدول ابعاد بر حسب میلیمتر ارائه شده است.

آتور صنعت
ATOORSANAT



هواکش صنعتی پروانه استیل

Industrial axial flow fans, with steel propeller



هواکش صنعتی پروانه استیل سری VIS

هواکش آکسیال با دبی $1500-4300 \text{ m}^3/\text{h}$ دارای مقطع دایره ای شکلی به قطر $(300-500) \text{ mm}$ که برای نصب در سیستم های تهویه صنعتی و تجاری استفاده می شود. پروانه محصول از جنس فولاد ضد زنگ بوده و بدنه فلزی آن با استفاده از یک لایه رنگ در برابر زنگ زدگی مقاوم شده است. موتور محصول تکفاز و به صورت ۴ قطب آرایه می شود. همچنین موتور مورد استفاده در این محصول کلاس B است و برای کار در محیط هایی با دمای تا 40°C درجه سانتی گراد مناسب است. درجه حفاظت فن IP 44 می باشد. هواکش های سری VIS برای نصب در سیستم های تهویه فضاهای متوسط و بزرگ طراحی شده اند.

VIS series axial flow fans, with steel blades

Plate mounted axial flow fans with airflow rate of $(1500 \text{ to } 4300) \text{ m}^3/\text{h}$, with circular discharge area of $(300 \text{ to } 500) \text{ mm}$ for installation in industrial and commercial ventilation systems. The fan blade are manufactured from stainless steel, and the steel body is protected by a paint finish. Motors are available in single phase $220\text{V}-50\text{Hz}$ with 4 poles. The fan is equipped with a class B low consumption motor and is suitable to operate with air temperature up to 40°C . The fan protection is IP44. VIS axial fans are designed for supply and exhaust of medium and large size spaces.



تمامی اعداد ارائه شده مربوط به حالت آزاد (free delivery) کارکرد فن هستند.

NO	Model	Fan Dia. (mm)	Voltage (V)	Current (A)	Power (W)	Speed (rpm)	Air Flow (m ³ /h)	IP	Weight (Kg)	Sound pressure level* (dBA)
1	VIS-30D4S	300	220	0.55	115	1400	1500	x4	6.3	53
2	VIS-40D4S	400	220	0.76	165	1280	3100	x4	7.4	62
3	VIS-50D4S	500	220	0.83	180	1220	4300	x4	9	65

*صدای محصول در فاصله معادل ۳ برابر قطر محصول (با حداقل فاصله 1.5 m) اندازه گیری شده است.

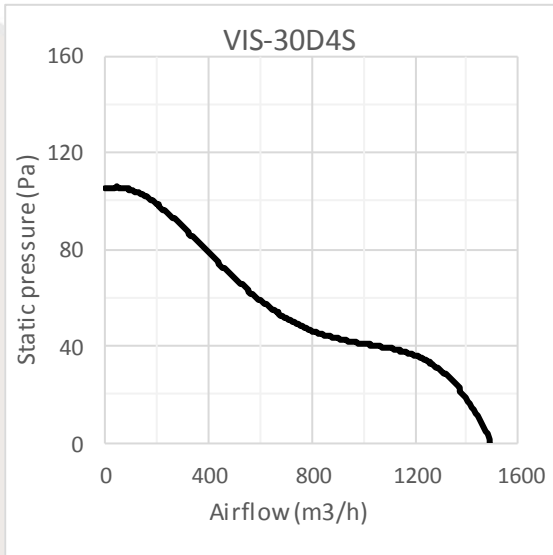

1

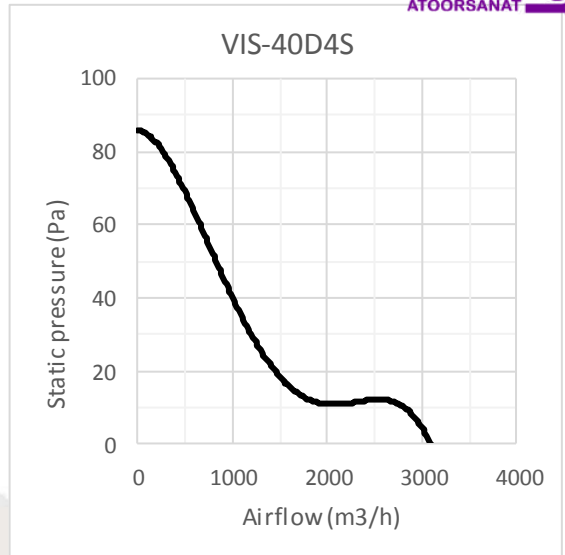

2

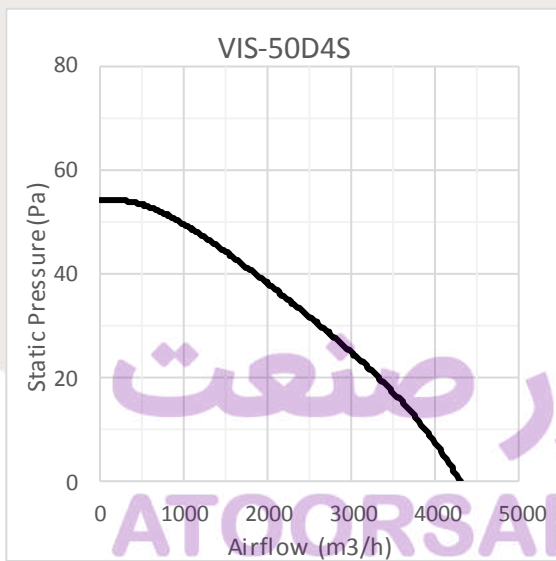

3

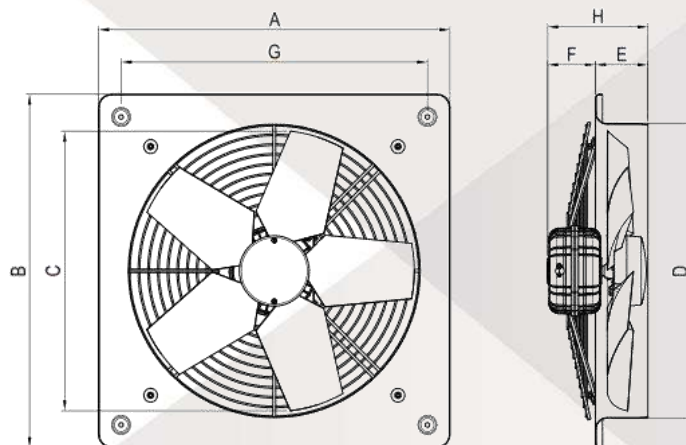

Model	A	B	C	D	E	F	G
VIS-30	400	400	280	300	60	115	330
VIS-40	500	500	380	400	75	95	425
VIS-50	600	600	480	500	90	130	510

جدول ابعاد بر حسب میلیمتر ارائه شده است.



هواکش های صنعتی ایلکا با پروانه پلاستیکی Industrial axial flow fans, with Plastic propeller



هواکش های صنعتی ایلکا با پروانه پلاستیکی سری VIE

هواکش آکسیال با دبی $1400-16500 \text{ m}^3/\text{h}$ دارای مقطع دایره ای شکلی به قطر $300-700 \text{ mm}$ که برای نصب در سیستم های تهویه صنعتی و تجاری استفاده می شود. پروانه فن از جنس پلی آمید بوده و تنه آهنی محصول با استفاده از یک لایه رنگ در برابر زنگ زدگی مقاوم شده است. موتور محصول بسته به مدل آن در دو نوع تکفاز و سه فاز و به صورت ۴ قطب ارایه می شود. همچنین موتور مورد استفاده در این محصول کلاس B است و برای کار در محیط هایی با دمای تا 40°C درجه سانتی گراد مناسب است. درجه حفاظت فن IP 54 می باشد. موتورهای سه فاز برای کنترل دور با استفاده از اینورتر مناسب می باشند. هواکش های سری VIE برای نصب در سیستم های تهویه فضاهای متوسط و بزرگ، فضاهای صنعتی، گلخانه ها، فروشگاه ها، رستوران ها، کارگاه ها، مرغداری ها و مزارع صنعتی، پارکینگ ها و انبارهای صنعتی طراحی شده اند.

VIE series axial flow fans, with plastic propeller

Plate mounted axial flow fans with airflow rate of $(1400 \text{ to } 16500) \text{ m}^3/\text{h}$, with circular discharge area of $(300 \text{ to } 700) \text{ mm}$ for installation in industrial and commercial ventilation systems. The fan blades are manufactured from polyamide, and the steel body is protected by a paint finish. Motors are available in single phase $220\text{V}-50\text{Hz}$ and three phase $380\text{V}-50\text{Hz}$ with 4 poles, depending on the model. The fan is equipped with a class B low consumption motor and is suitable to operate with air temperature up to 40°C . The fan protection is IP54. Three phase motors are suitable for inverter control. VIE axial fans are designed for supply and exhaust of medium and large size spaces, industrial facilities, greenhouses, stores, restaurants, workshops, poultry, farms, parking, and warehouses.



تمامی اعداد ارائه شده مربوط به حالت آزاد (free delivery) کارکرد فن هستند.

NO	Model	Fan Dia. (mm)	Voltage (V)	Current (A)	Power (W)	Speed (rpm)	Air Flow (m ³ /h)	IP	Weight (Kg)	Sound pressure level* (dBA)
1	VIE-30L4S	300	220	0.55	92	1420	1400	54	5.2	52
2	VIE-30L4T	300	380	0.4	96	1450	1420	54	5.2	52
3	VIE-35L4S	350	220	0.65	120	1400	2600	54	5.7	57
4	VIE-35L4T	350	380	0.45	130	1420	2650	54	5.7	57
5	VIE-40L4S	400	220	0.78	160	1270	3400	54	6	58
6	VIE-40L4T	400	380	0.46	170	1350	3650	54	6	60

NO	Model	Fan Dia. (mm)	Voltage (V)	Current (A)	Power (W)	Speed (rpm)	Air Flow (m3/h)	IP	Weight (Kg)	Sound pressure level* (dBA)
7	VIE-40T4S	400	220	1.25	230	1340	3600	54	8.3	60
8	VIE-40T4T	400	380	0.62	250	1400	3800	54	8.3	62
9	VIE-50T4S	500	220	1.8	360	1270	5700	54	9.2	71
10	VIE-50T4T	500	380	0.75	320	1300	5900	54	9.2	72
11	VIE-60Z4S	600	220	3.4	690	1300	10000	54	17.7	73
12	VIE-60Z4T	600	380	1.4	680	1380	10800	54	17.7	75
13	VIE-70Z4T	700	380	3	1450	1380	16500	54	30	83

*صدای محصول در فاصله معادل ۳ برابر قطر محصول (با حداقل فاصله 1.5 m) اندازه گیری شده است.

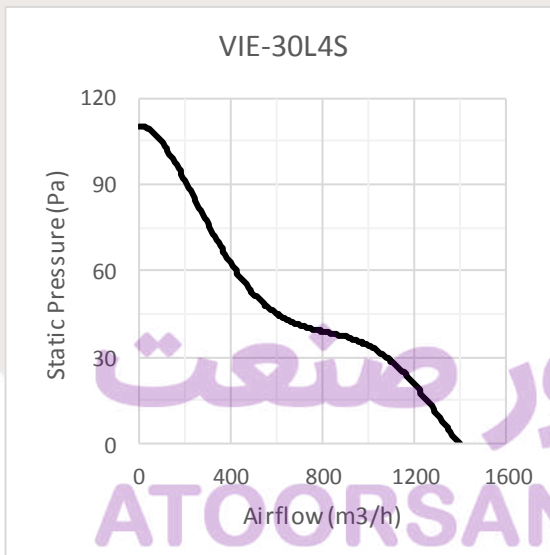

1

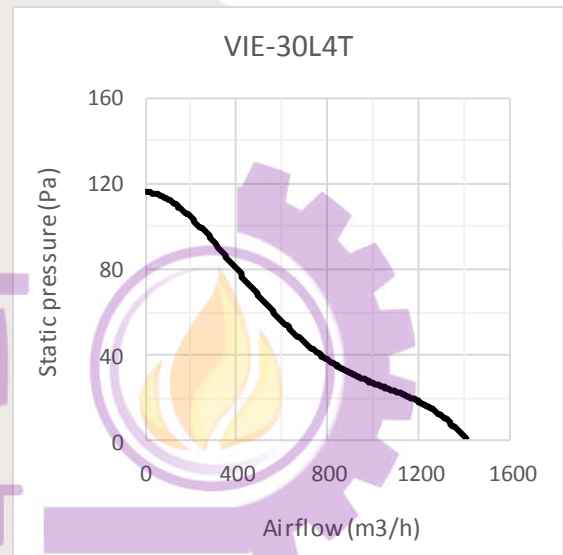

2

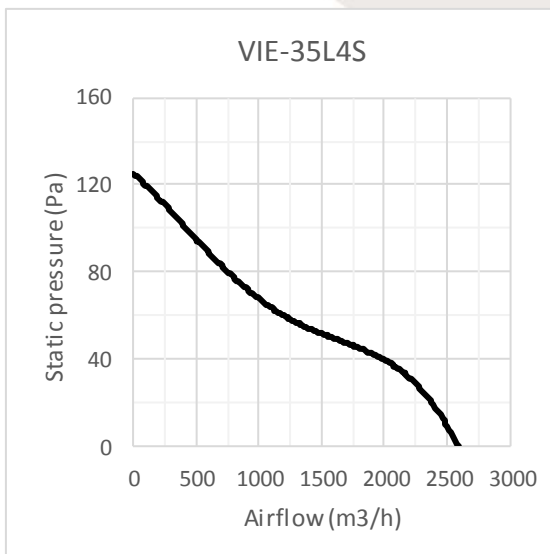

3

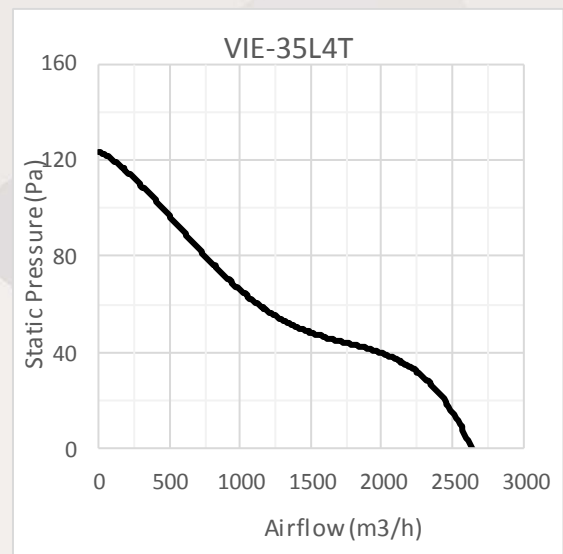

4



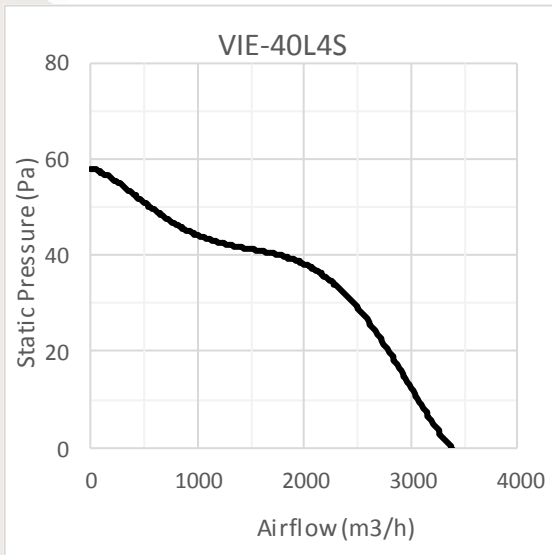

5

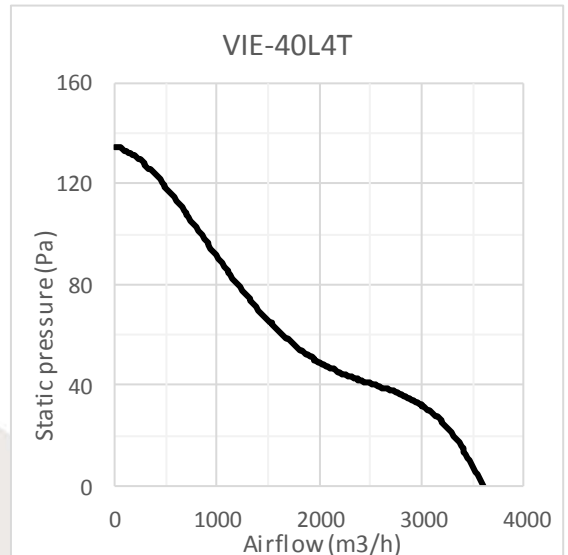

6

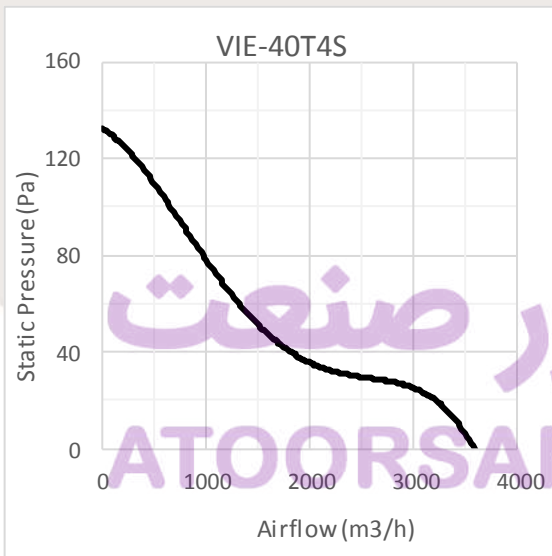

7

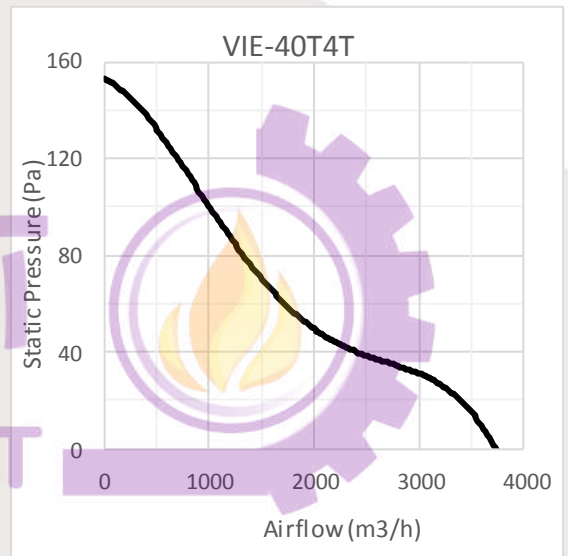

8

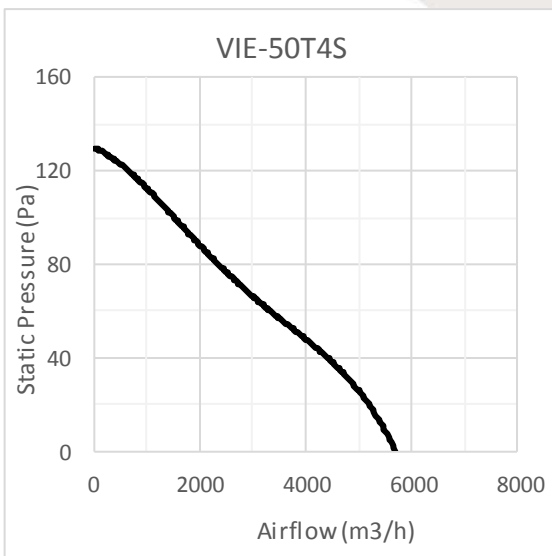

9

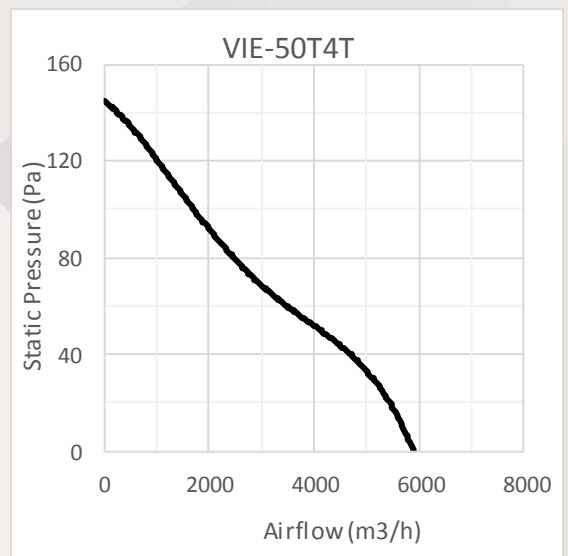

10

فہرست
Products Index

تورہ شرکت
About the company

انتخاب فن
Fan Selection

خانگی
Residential Products

صنعتی و OEM
Industrial and OEM Fans

فن های سانتریفیوژ
Centrifugal Fans

سایر محصولات
Other Products

تهویه پارکینگ
Parking ventilation



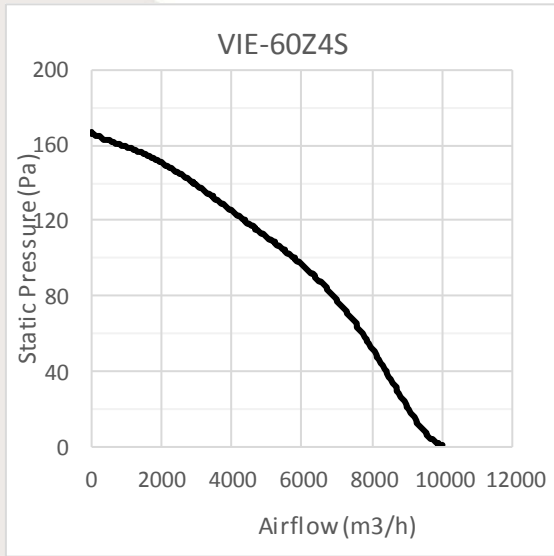

11

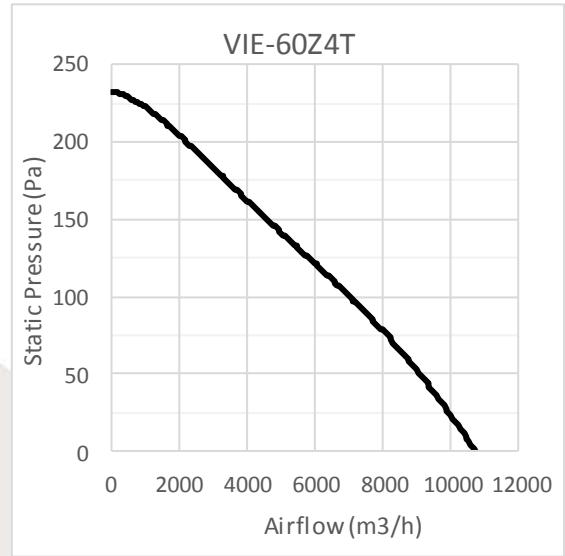

12

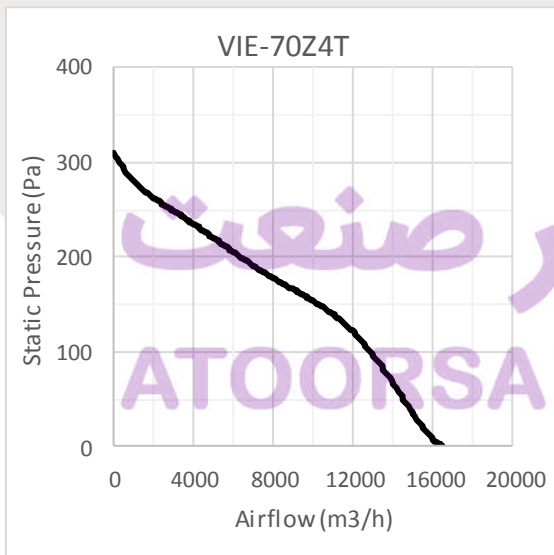

13

آتور صنعت
ATOORSANAT



فہرست
Products Index

تعمیرات و شرکت
About the company

انتخاب فن
Fan Selection

خانگی
Residential Products

صنعتی و OEM
Industrial and OEM Fans

فنی سانتریفیوژ
Centrifugal Fans

سایر محصولات
Other Products

تعمیرات پارکینگ
Parking ventilation



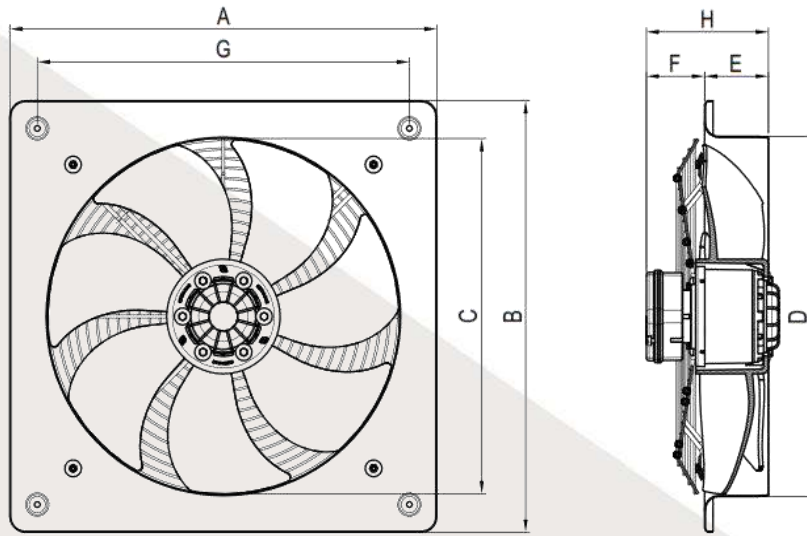

Model	A	B	C	D	E	F	G
VIE-30	400	400	280	300	60	100	330
VIE-35	450	450	330	350	70	75	370
VIE-40L	500	500	380	400	75	80	425
VIE-40T	500	500	380	400	75	110	425
VIE-50	600	600	480	500	90	80	510
VIE-60	725	725	580	600	120	100	625
VIE-70	850	850	680	700	140	100	735

جدول ابعاد بر حسب میلیمتر ارائه شده است.

ATOORSANAT



فن آکسیال ایلکا هفت پر فلزی Ilka axial flow fans



فن آکسیال ایلکا هفت پر فلزی، سری VIK

فن آکسیال با دبی $(1500-17200) \text{ m}^3/\text{h}$ دارای مقطع دایره ای شکلی به قطر $(300-800) \text{ mm}$ که برای نصب در سیستم های تهویه صنعتی و تجاری استفاده می شود. پروانه و بدنه آهنی محصول با استفاده از یک لایه رنگ در برابر زنگ زدگی مقاوم شده است. موتور محصول بسته به مدل آن در دو نوع تکفاز و سه فاز و به صورت ۴ قطب یا ۶ قطب ارائه می شود. همچنین موتور مورد استفاده در این محصول کلاس B است و برای کار در محیط هایی با دمای تا 40°C درجه سانتی گراد مناسب است. درجه حفاظت فن IP 54 می باشد. موتورهای سه فاز برای کنترل دور با استفاده از اینورتر مناسب می باشند. فن های سری VIK برای نصب در سیستم های تهویه مطبوع و تبرید، تهویه فضاهای متوسط و بزرگ، فضاهای صنعتی، رستوران ها، کارگاه ها، پارکینگ ها و انبارهای صنعتی طراحی شده اند. این محصول قابلیت ارائه به صورت دمنده (forward) و همچنین معکوس (reverse) را دارا می باشد.

VIK series axial flow fans

Plate mounted axial flow fans with airflow rate of $(1500 \text{ to } 17200) \text{ m}^3/\text{h}$, with circular discharge area of $(300 \text{ to } 800) \text{ mm}$ for installation in industrial and commercial ventilation systems. The fan is manufactured from steel, protected by a paint finish. Motors are available in single phase 220V-50Hz and three phase 380V-50Hz with 4 or 6 poles, depending on the model. The fan is equipped with a class B low consumption motor and is suitable to operate with air temperature up to 40°C . The fan protection is IP54. Three phase motors are suitable for inverter control. VIK axial fans are designed for HVAC industry and cooling systems, supply and exhaust of medium and large size spaces, industrial facilities, restaurants, workshops, parking, and warehouses. These fans are manufactured in forward and reverse types.

VIK-50Z4T□	$\left\{ \begin{array}{l} 1 \\ 2 \\ 3 \end{array} \right.$	راهنمای کد گذاری محصولات ایلکا
	1	هواکش هفت پر فلزی با قاب، مستقیم
	2	فن آکسیال هفت پر فلزی بدون قاب، معکوس
	3	فن آکسیال هفت پر فلزی با قاب، معکوس

کد نمونه مربوط به هر گروه از محصولات در زیر شکل آورده شده است.
برای محصولات گروه اول در کد گذاری محصول، عدد 1 در انتهای کد درج نمی شود.

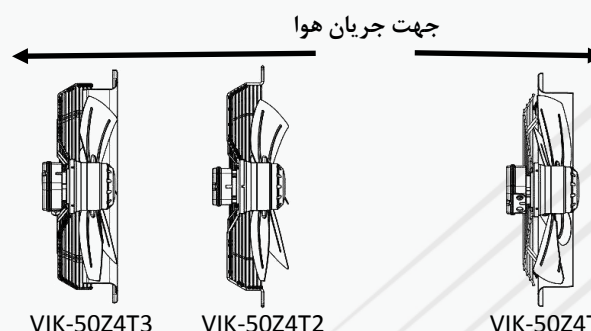



تمامی اعداد ارائه شده مربوط به حالت آزاد (free delivery) کارکرد فن هستند.

NO	Model	Fan Dia. (mm)	Voltage (V)	Current (A)	Power (W)	Speed (rpm)	Air Flow (m3/h)	IP	Weight (Kg)	Sound pressure level* (dBA)
1	VIK-30L4S	300	220	0.6	120	1350	2100	54	5.5	58
2	VIK-30L6S	300	220	0.4	78	940	1500	54	5.5	50
3	VIK-30L4T	300	380	0.4	125	1400	2200	54	5.5	59
4	VIK-35L4S	350	220	0.75	155	1320	2800	54	6.1	62
5	VIK-35L6S	350	220	0.48	105	920	2050	54	6.1	53
6	VIK-35L4T	350	380	0.44	170	1360	3000	54	6.1	63
7	VIK-40L4S	400	220	0.76	165	1300	3300	54	7.2	63
8	VIK-40L6S	400	220	0.48	104	920	2400	54	7.2	53
9	VIK-40L4T	400	380	0.42	170	1320	3450	54	7.2	63
10	VIK-40T4S	400	220	1.3	240	1380	4100	54	8.5	65
11	VIK-40T4T	400	380	0.63	230	1400	4200	54	8.5	65
12	VIK-45L4S	450	220	0.8	170	1250	3700	54	8.5	63
13	VIK-45L6S	450	220	0.48	105	920	2700	54	8.5	54
14	VIK-45L4T	450	380	0.45	185	1320	4000	54	8.5	65
15	VIK-45T4S	450	220	1.5	310	1340	5300	54	10	69
16	VIK-45T6S	450	220	0.8	175	880	4300	54	10	59
17	VIK-45T4T	450	380	0.75	330	1380	5400	54	10	70
18	VIK-50T4S	500	220	1.5	310	1320	5900	54	11	70
19	VIK-50T6S	500	220	0.55	120	920	4100	54	11	62
20	VIK-50T4T	500	380	0.65	295	1350	6000	54	11	69
21	VIK-50Z4S	500	220	2.8	610	1320	7600	54	16.5	69
22	VIK-50Z4T	500	380	1.3	620	1380	7800	54	16.5	71
23	VIK-60Z4S	600	220	2.8	600	1300	9000	54	19	70
24	VIK-60Z6S	600	220	1.3	230	950	6600	54	19	62
25	VIK-60Z4T	600	380	1.4	620	1380	9600	54	19	70
26	VIK-63Z4S	630	220	2.7	540	1330	9800	54	21.5	70
27	VIK-63Z6S	630	220	1.25	230	950	7000	54	21.5	60
28	VIK-63Z4T	630	380	1.25	550	1390	10200	54	21.5	72
29	VIK-63Z6T	630	380	0.65	220	950	7000	54	21.5	60
30	VIK-70Z6T	700	380	2.30	920	900	14200	54	35.5	72
31	VIK-80Z6T	800	380	2.70	1200	900	17200	54	37.5	78

*صدای محصول در فاصله معادل ۳ برابر قطر محصول (با حداقل فاصله 1.5 m) اندازه گیری شده است.



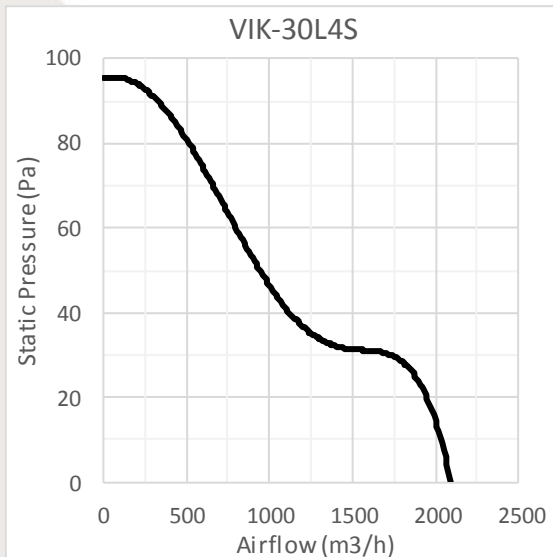

1

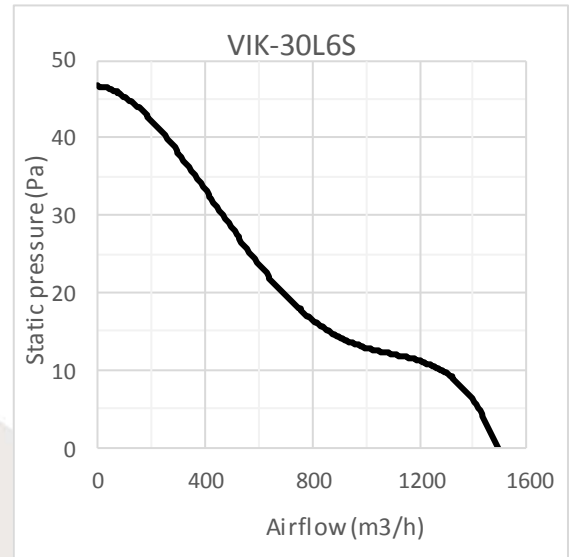

2

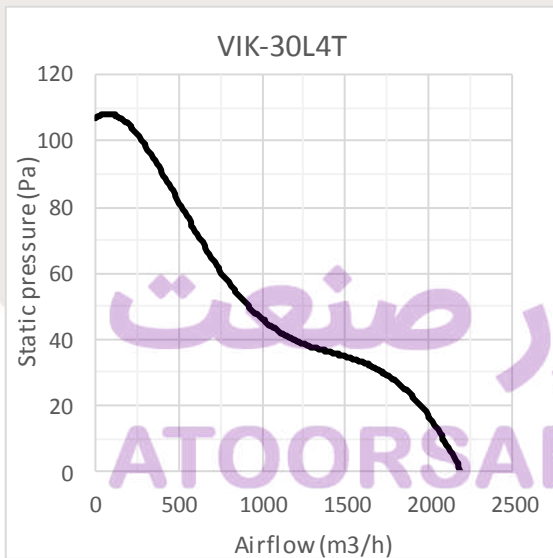

3

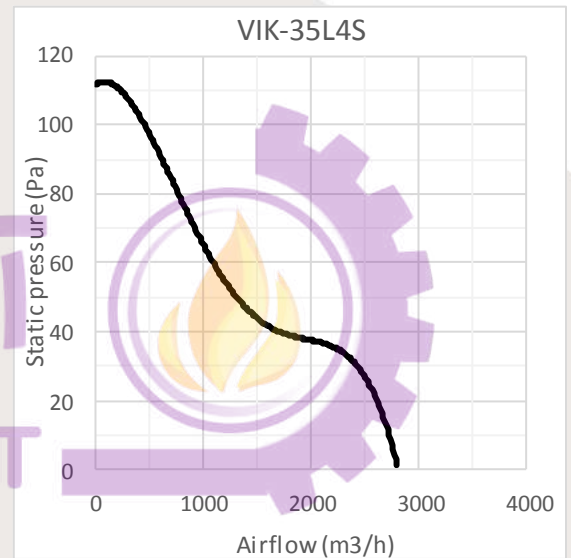

4

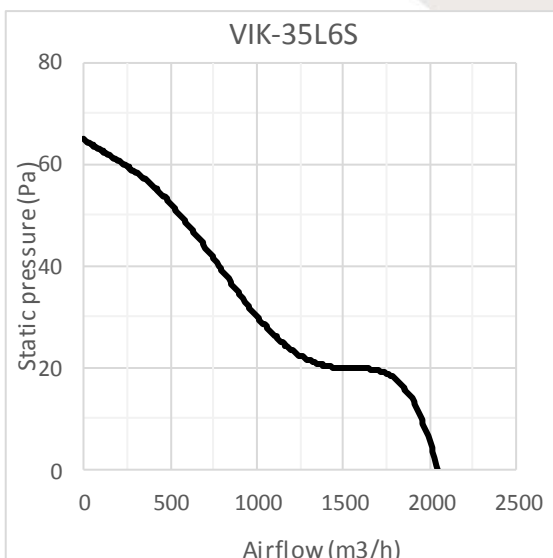

5

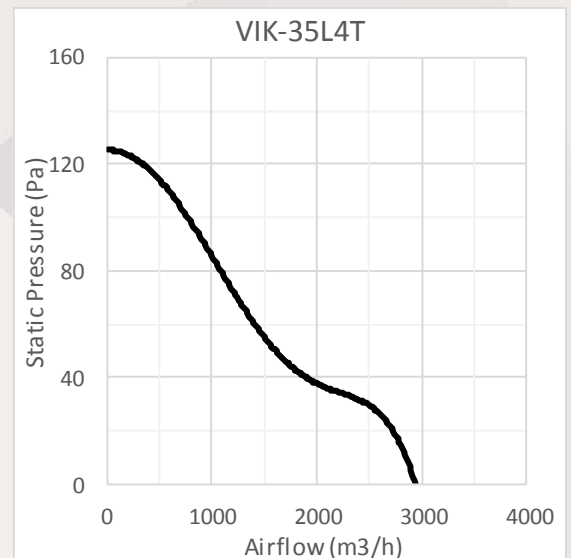

6

فہرست
Products Index

دربارہ شرکت
About the company

انتخاب فن
Fan Selection

خانگی
Residential Products

صنعتی و OEM
Industrial and OEM Fans

فنی ہائی سٹوریٹیو
Centrifugal Fans

سایر محصولات
Other Products

تعمیراتی واریٹیز
Parking ventilation



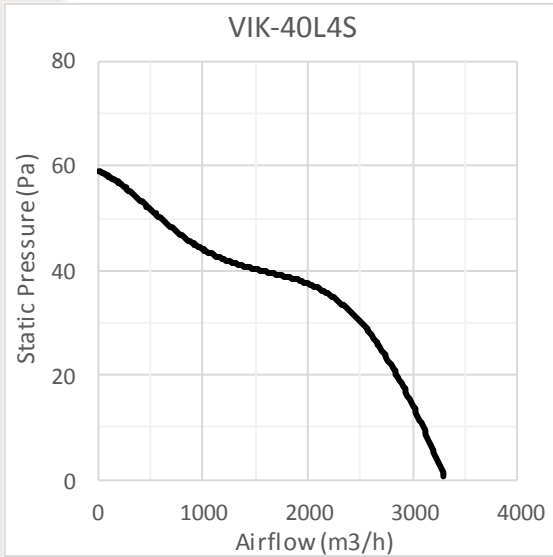

7

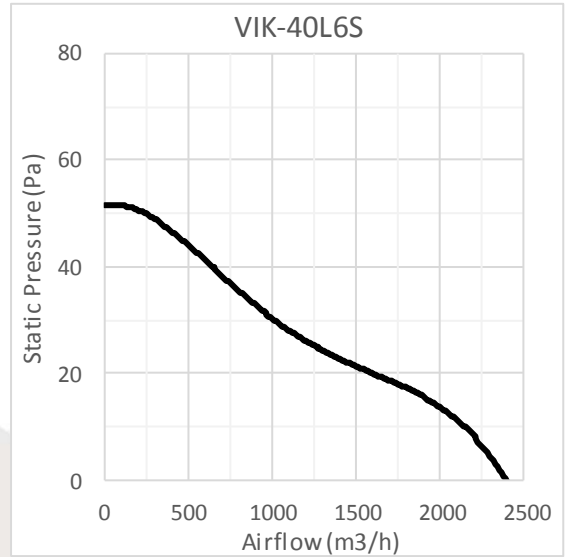

8

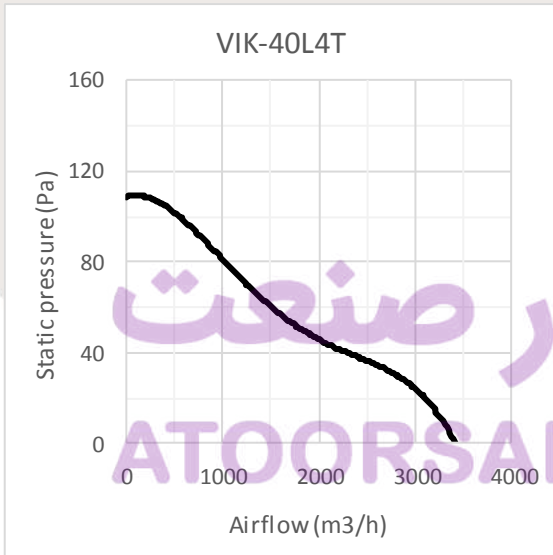

9

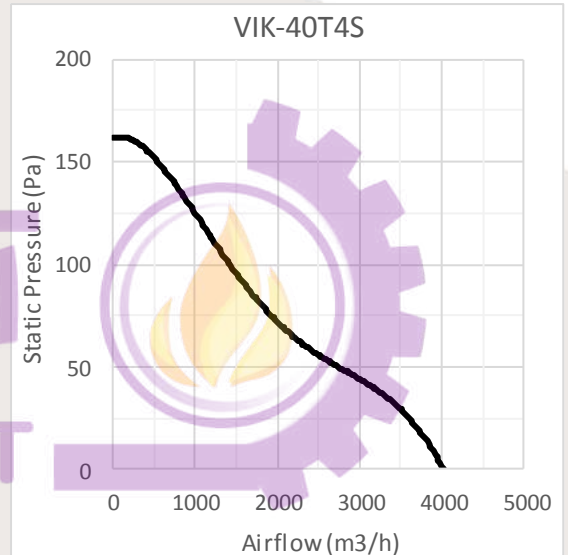

10

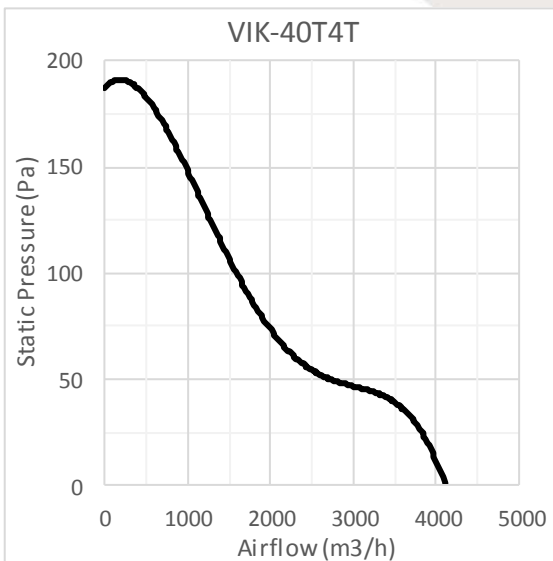

11

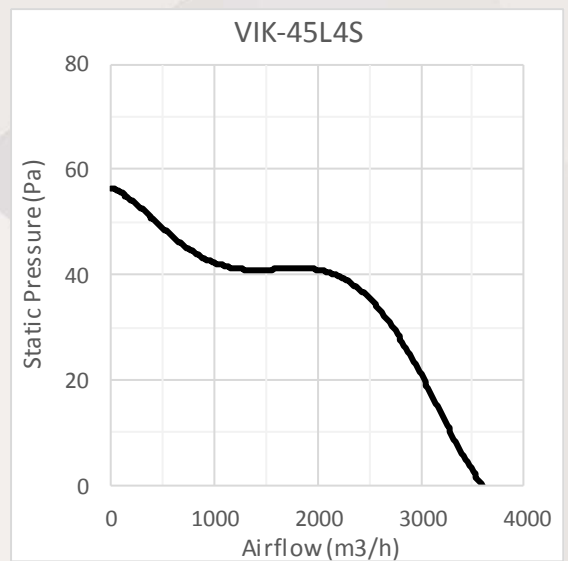

12



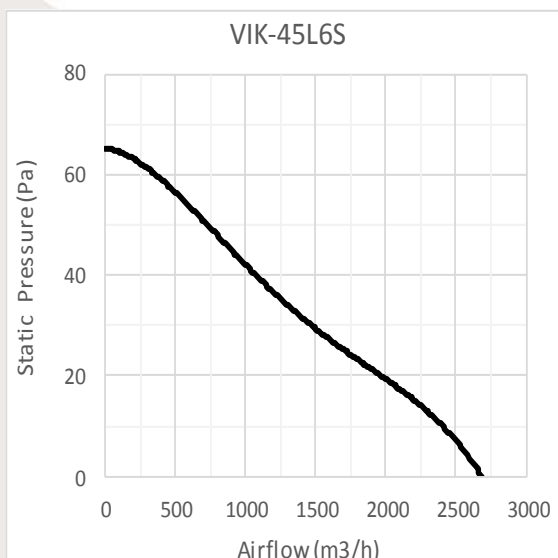

13

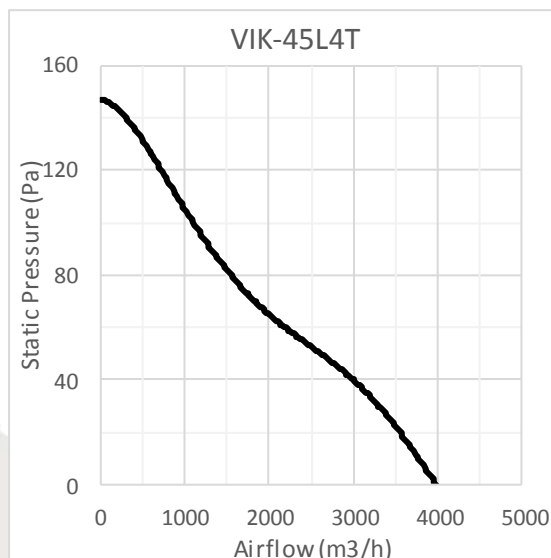

14

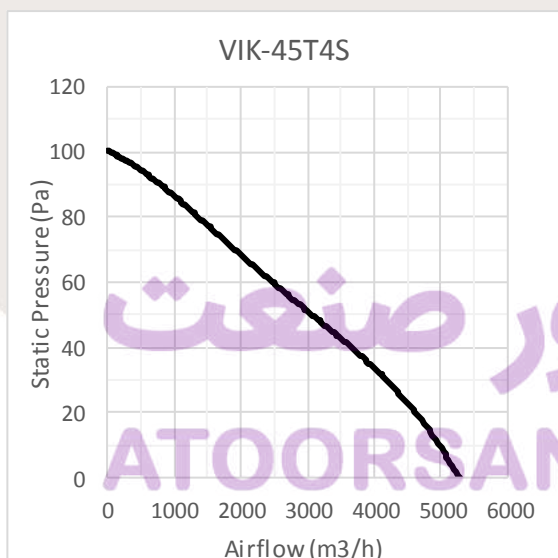

15

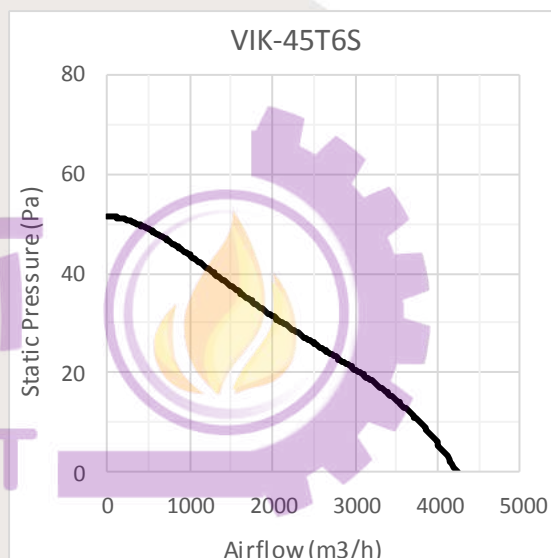

16

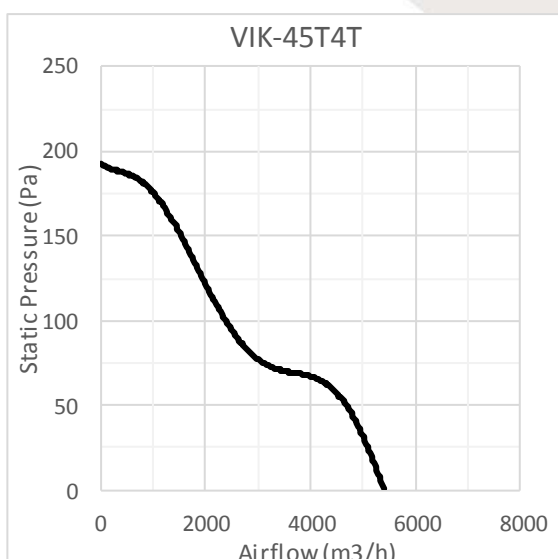

17

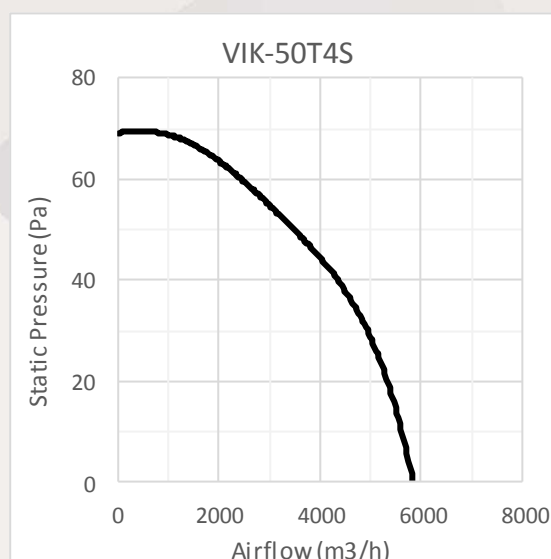

18

آتور صنعت
ATOORSANAT

- فهرست محصولات
Products Index
- درباره شرکت
About the company
- انتخاب فن
Fan Selection
- خانگی
Residential Products
- صنعتی و OEM فن
Industrial and OEM Fans
- فن های سانتریفیوژ
Centrifugal Fans
- سایر محصولات
Other Products
- تهویه با کتیلت
Parking ventilation



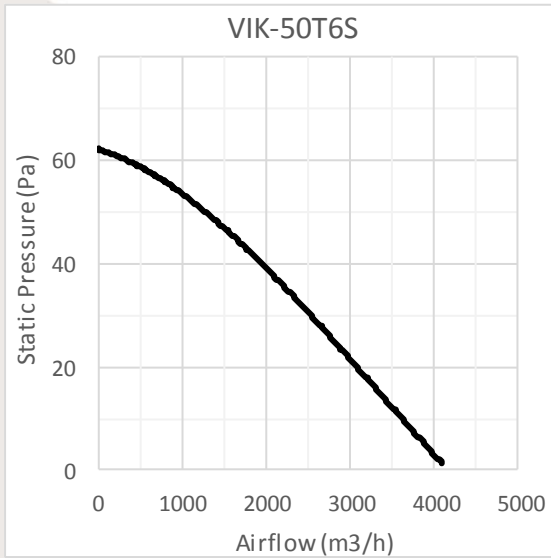

19

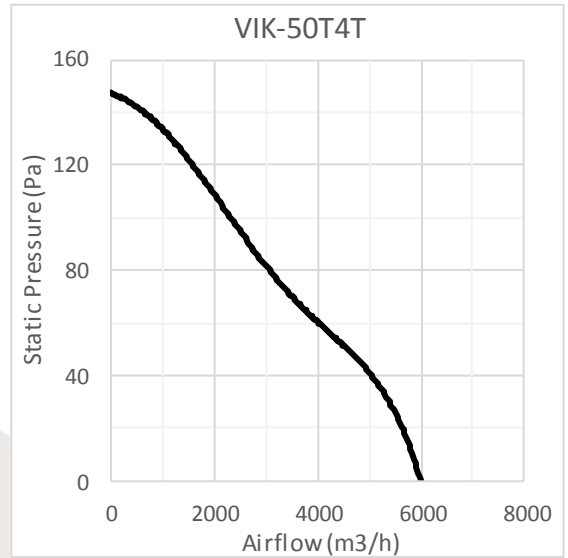

20

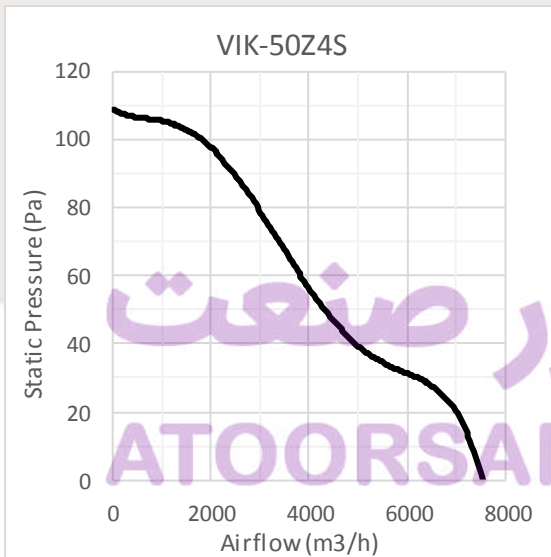

21

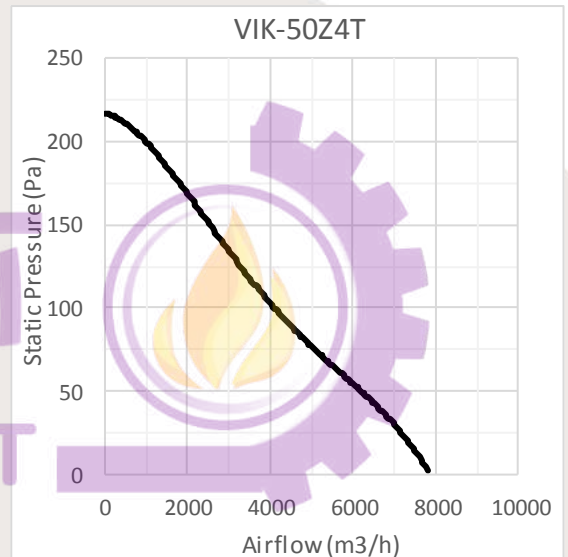

22

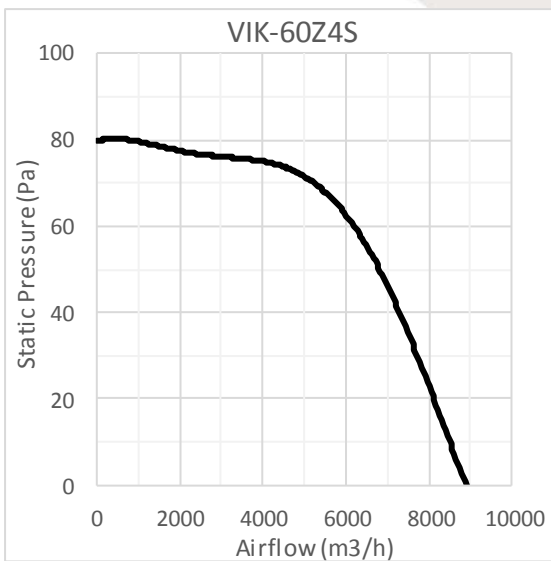

23

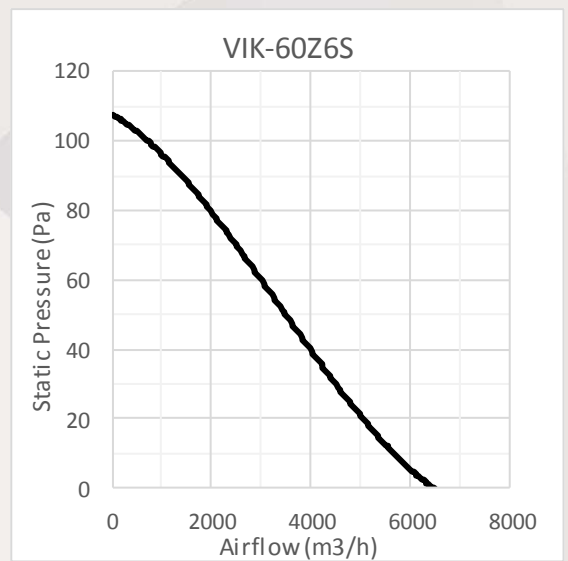

24



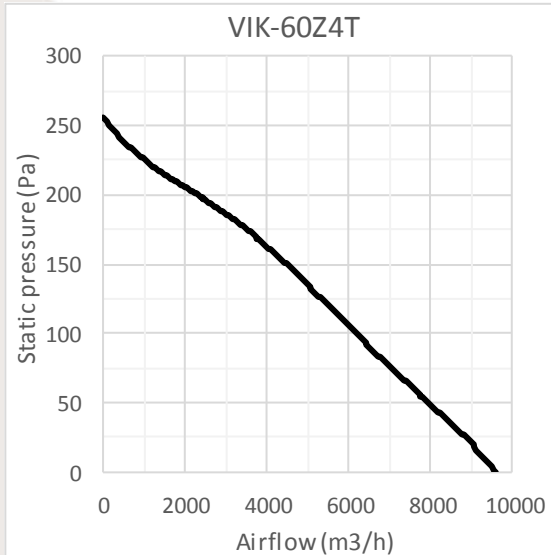

25

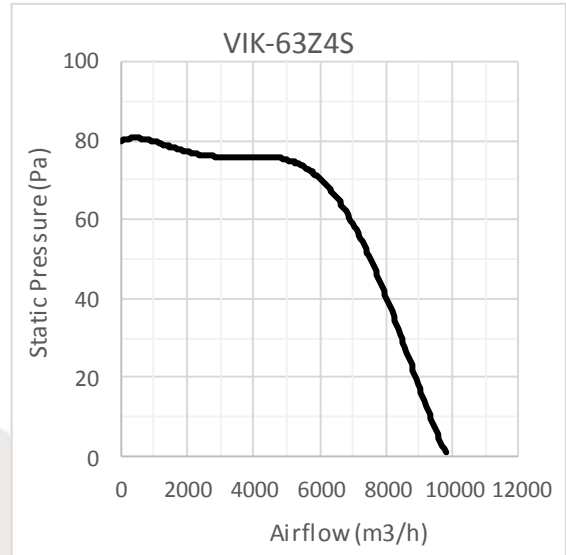

26

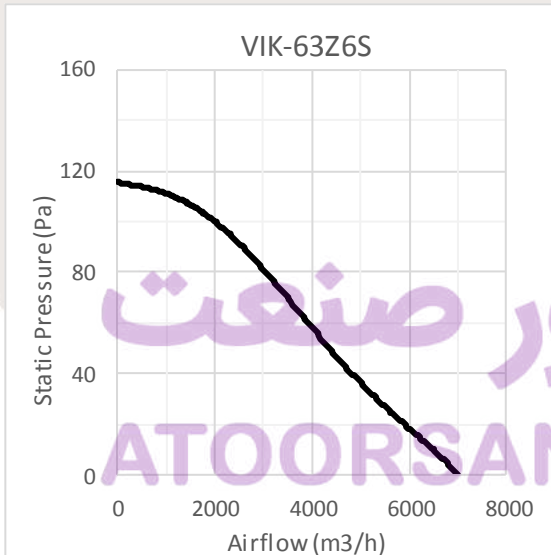

27

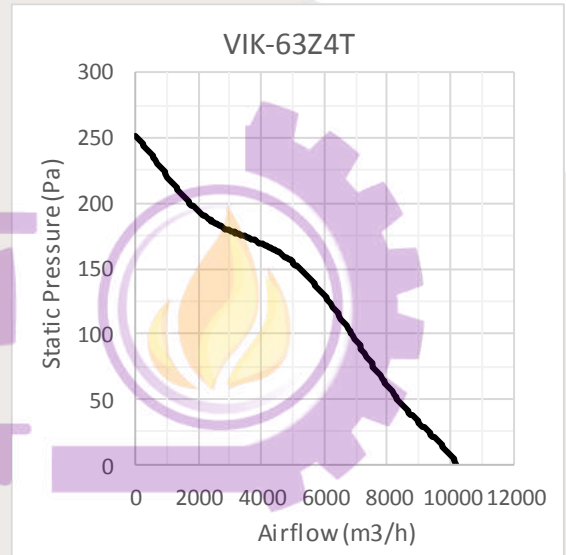

28

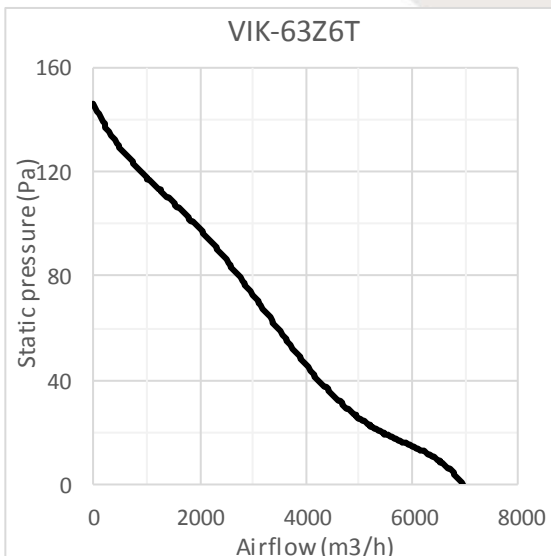

29

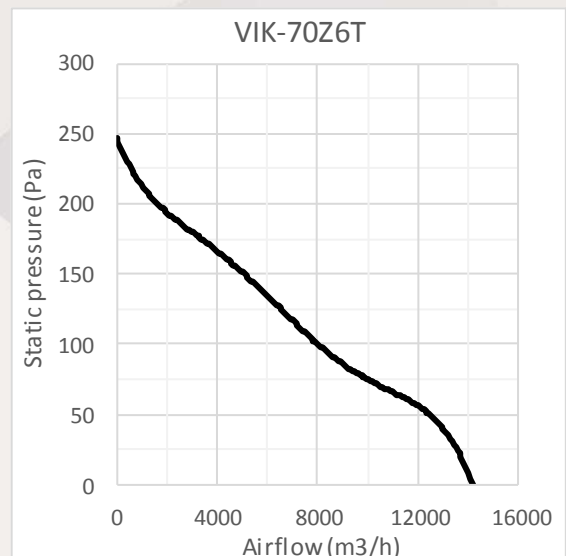

30



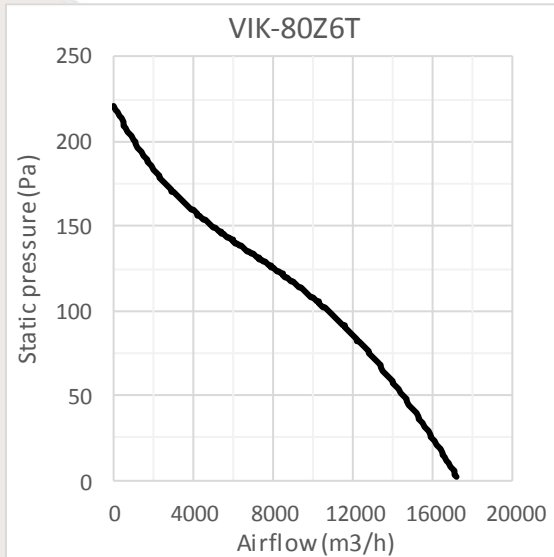

25

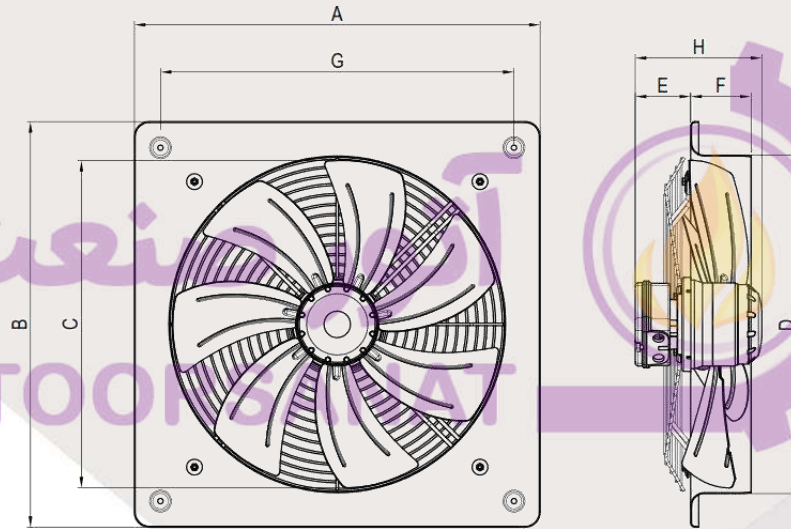

Model	A	B	C	D	E	F	G
VIK-30	400	400	280	300	60	100	330
VIK-35	450	450	330	350	70	100	370
VIK-40L	500	500	380	400	75	100	425
VIK-40T	500	500	380	400	75	80	425
VIK-45	575	575	430	450	80	80	495
VIK-50T	600	600	480	500	90	80	510
VIK-50Z	600	600	480	500	90	130	510
VIK-60	725	725	580	600	120	100	625
VIK-63	800	800	615	630	120	130	690
VIK-70	850	850	680	700	150	70	735
VIK-80	960	960	780	800	150	70	830

جدول ابعاد بر حسب میلیمتر ارائه شده است.

