

فن رادیال سقفی
radial fans-roof mounted



فن رادیال سقفی سری REB

فن سانتریفیوژ سقفی با دبی (310-6500) m³/h که برای تخلیه هوا در سیستم های تهویه صنعتی و تجاری استفاده می شود. چرخ فن بکوارد از جنس آهن یا آلومینیوم بوده که چرخ فن آهنی با استفاده از یک لایه رنگ در برابر زنگ زدگی مقاوم می شود. اتصال موتور و چرخ فن به صورت محرک مستقیم (بدون تسمه) است. موتور محصول بسته به مدل آن در دو نوع تکفاز و سه فاز و به صورت ۴، ۶ قطب ارائه می شود. همچنین موتور مورد استفاده در این محصول کلاس B است و برای کار در محیط هایی با دمای تا ۴۰ درجه سانتی گراد مناسب است. درجه حفاظت فن IP54 است. موتورهای سه فاز برای کنترل دور با استفاده از اینورتر مناسب می باشند. فن های رادیال سقفی سری REB برای تخلیه هوا از سقف در فضاهای صنعتی و تجاری طراحی شده اند.

REB series radial Fans-Roof mounted

Roof mounted centrifugal fans with airflow rate of (310 to 6500) m³/h, for exhaust of industrial and commercial spaces. The backward fan wheel is manufactured from steel, protected by a paint layer. The connection of fan wheel and the motor is direct. Motors are available in single phase 220V-50Hz and three phase 380V-50Hz with 4 or 6 poles, depending on the model. The fan is equipped with a class B low consumption motor and is suitable to operate with air temperature up to 40°C. The fan protection is IP54. Three phase motors are suitable for inverter control. REB radial fans are designed for roof exhaust of industrial and commercial facilities.



تمامی اعداد ارائه شده مربوط به حالت آزاد (free delivery) کارکرد فن هستند.

NO	Model	Fan Dia. (mm)	Voltage (V)	Current (A)	Power (W)	Speed (rpm)	Air Flow (m3/h)	IP	Weight (Kg)	Sound pressure level* (dBA)
1	REB-20/10L4S	200*100	220	0.55	85	1450	450	54	11	56
2	REB-20/10L6S	200*100	220	0.4	82	950	310	54	11	50
3	REB-25/10L4S	250*100	220	0.55	100	1450	850	54	11.2	60
4	REB-25/10L6S	250*100	220	0.4	85	950	600	54	11.2	51
5	REB-25/10L4T	250*100	380	0.44	95	1450	850	54	11.2	60
6	REB-30/10L4S	300*100	220	0.6	130	1400	1450	54	11.5	63



NO	Model	Fan Dia. (mm)	Voltage (V)	Current (A)	Power (W)	Speed (rpm)	Air Flow (m3/h)	IP	Weight (Kg)	Sound pressure level* (dBA)
7	REB-30/10L6S	300*100	220	0.45	95	950	950	54	11.5	52
8	REB-30/10L4T	300*100	380	0.42	130	1430	1480	54	11.5	63
9	REB-40/14Z4S	400*140	220	2.4	500	1380	3350	54	24.2	72
10	REB-40/14Z6S	400*140	220	1.32	230	950	2350	54	24.2	62
11	REB-40/14Z4T	400*140	380	1.25	550	1400	3450	54	24.2	72
12	REB-50/18Z4S	500*180	220	5	1020	1400	6500	54	33.5	78
13	REB-50/18Z6S	500*180	220	1.6	350	950	4400	54	31	73
14	REB-50/18Z4T	500*180	380	2.5	1050	1400	6500	54	33.5	78
15	REB-50/18Z6T	500*180	380	0.8	330	950	4400	54	31	73

*صدای محصول در فاصله معادل ۳ برابر قطر محصول (با حداقل فاصله 1.5 m) اندازه گیری شده است.



1

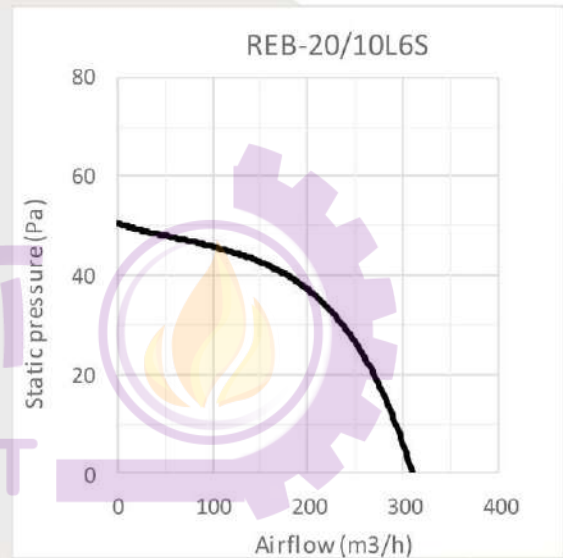

2

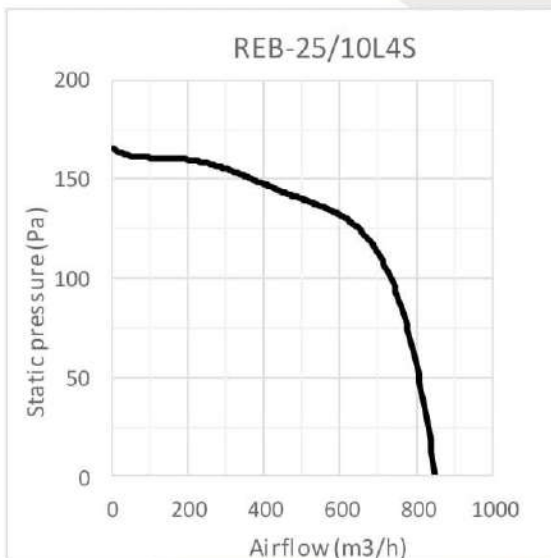

3

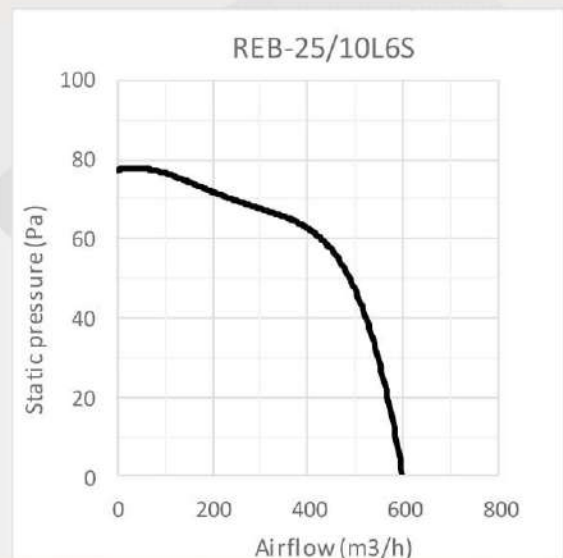

4

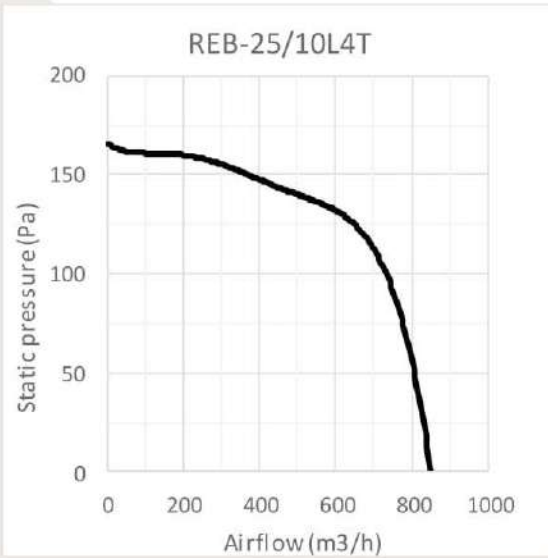

5

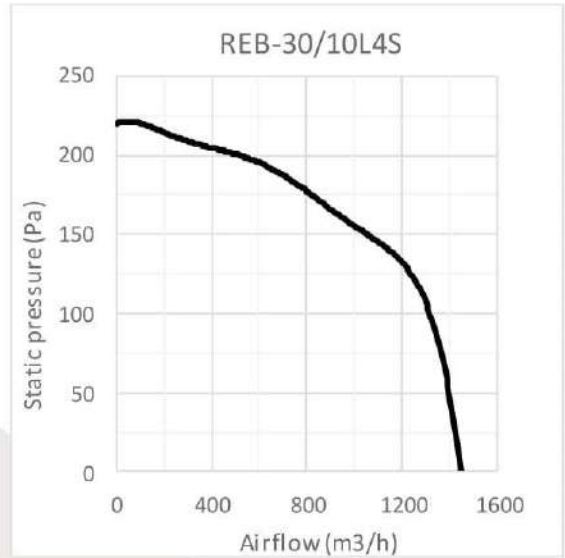

6

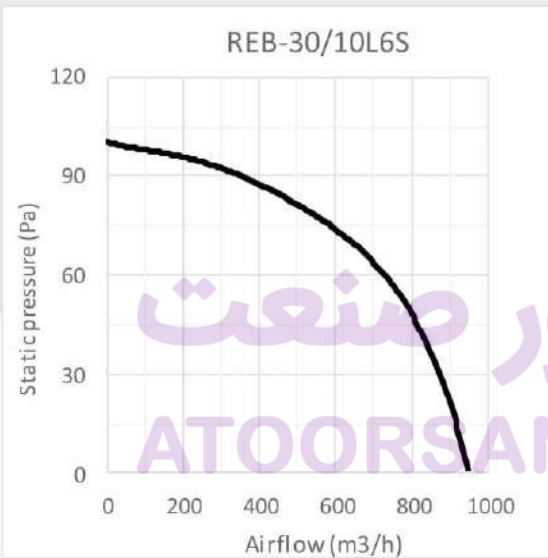

7

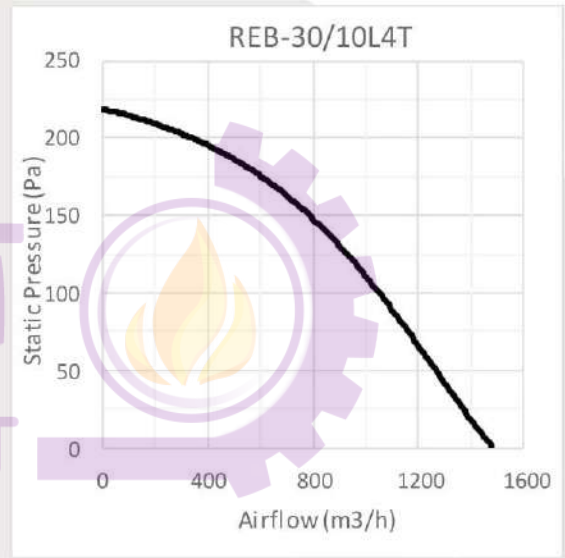

8

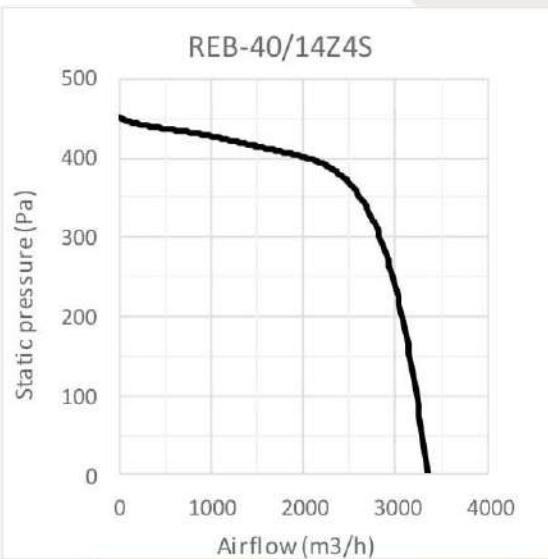

9

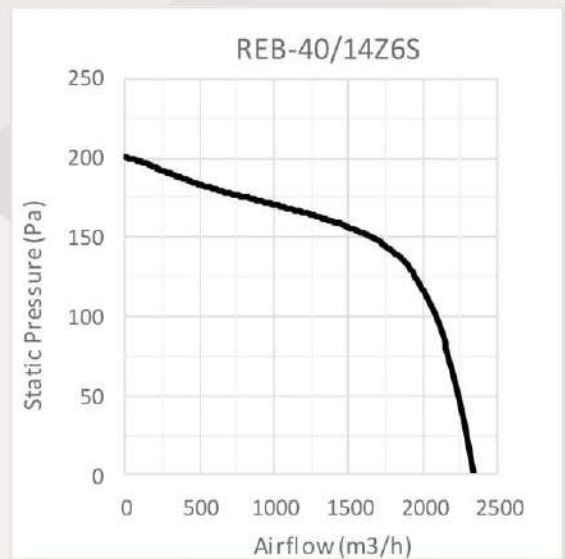

10

آتور صنعت
ATOORSANAT

فہرست
Products Index

دربارہ شرکت
About the company

انتخاب فن
Fan Selection

خانگی
Residential Products

صنعتی و تاجروں کے لیے
Industrial and Other Fans

فی خانگی سٹیل فینز
Centrifugal Fans

سب سے مخصوص آلات
Other Products

تعمیراتی پارکنگ کی
Parking ventilation

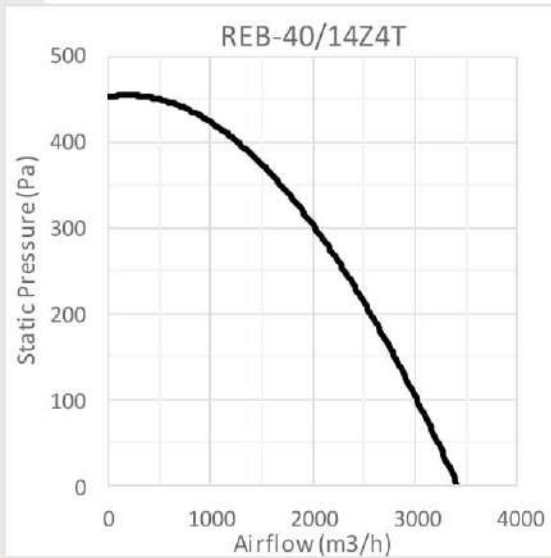

11

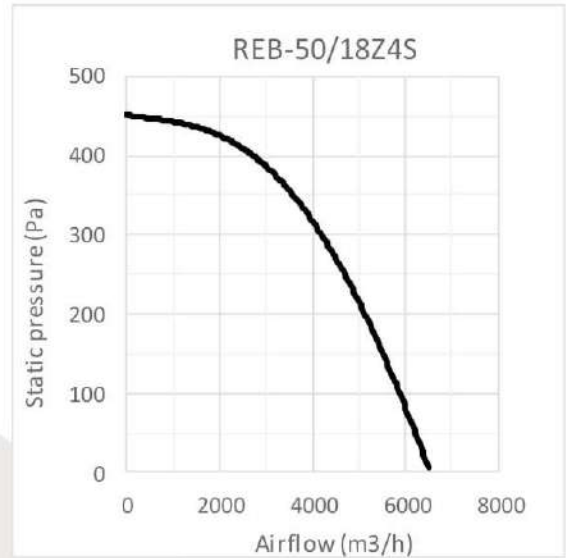

12

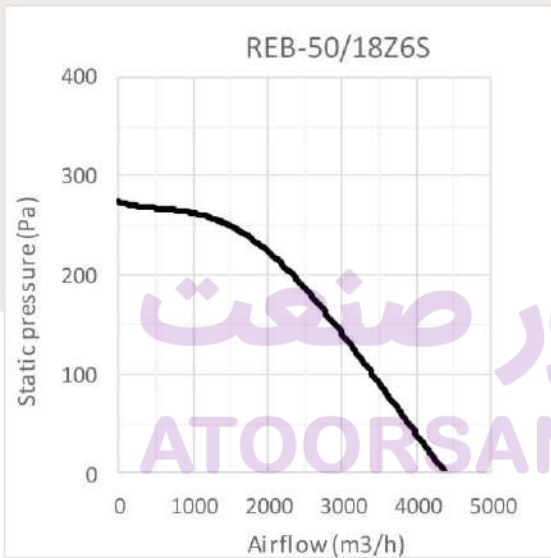

13

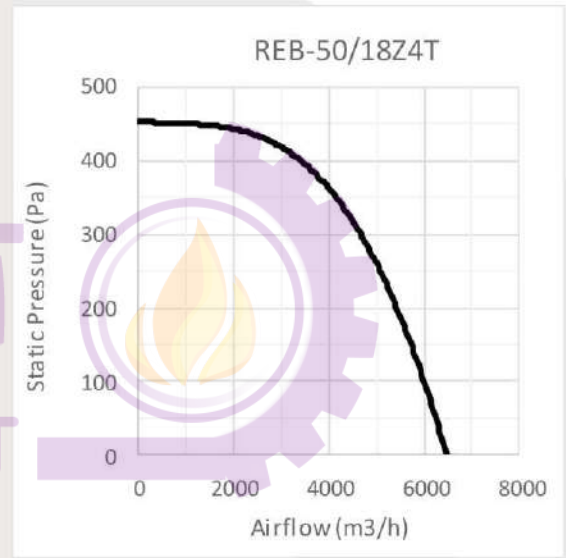

14

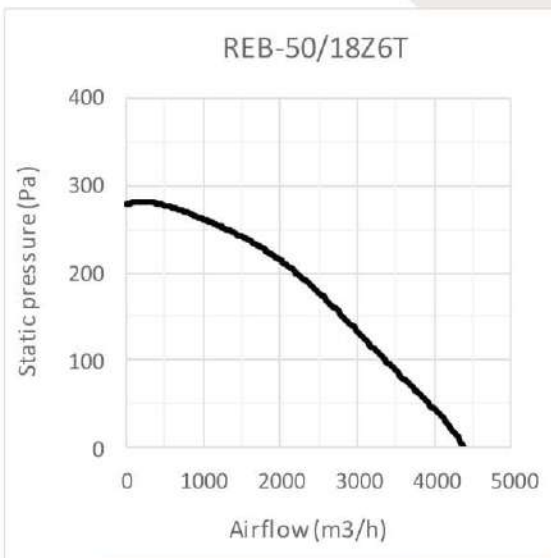

15

آتور صنعت
ATOORSANAT

تجویر سبکت
Products Index

توربارو شرکت
About the company

انتخاب فن
Fan Selection

خانگی
Residential Products

صنعتی و تجاری
Industrial and OEM Fans

فن های سانتریفیوژ
Centrifugal Fans

سایر محصولات
Other Products

تجهیزات تهویه
Parking ventilation

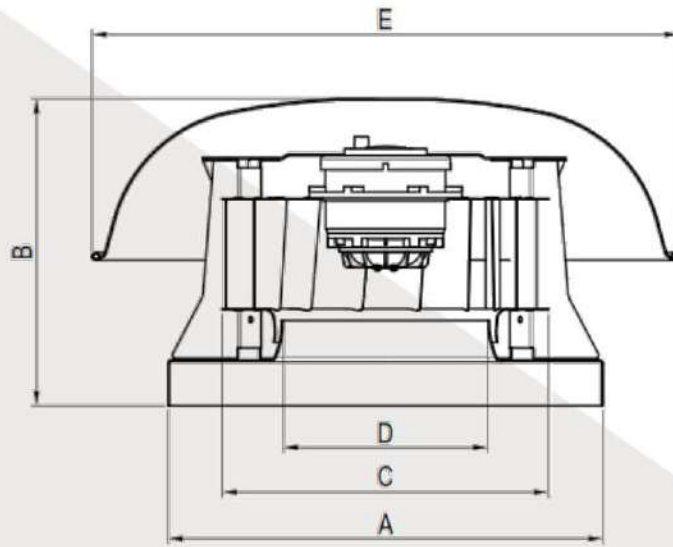

Model	A	B	C	D	E
REB-20/10	400	275	200	130	530
REB-25/10	400	275	250	150	530
REB-30/10	400	275	300	190	530
REB-40/14	550	380	400	250	670
REB-50/18	700	475	500	315	760

جدول ابعاد بر حسب میلیمتر ارائه شده است.

ATOORSANAT