

اليوم ، خدمة ما بعد البيع هي الحلقة المفقودة في صناعة البلاد. في هذا الصدد ومن أجل سد الفجوة في السوق ، قامت شركة أتور صنعت في عام ١٤٣٧ ، بالاستعانة بأصحاب الخبرة ، بإنشاء ورشة ومركز خدمة لمختلف المعدات الصناعية ، بما في ذلك المضخات الكهربائية، وعلب التروس ، والمحركات الكهربائية ... من أهم الإجراءات في مجمع ورشة أتور صنعت إصلاح المعدات المستوردة الخاصة بدون قطع غيار خلال سنوات العقوبات. هذا التجميع جاهز بفخر لإجراء الإصلاحات و تقديم الخدمات للمعدات الخاصة لمختلف الصناعات و الهندسة العكسية وتصنيع الأجزاء غير القابلة للتزويد من مختلف المصانع الصناعية في البلاد. ومن المؤمل أن يكون مجمع الورشة هذا أكثر اجتهاداً ونشاطاً في خدمة الدورة الصناعية في البلاد يوماً بعد يوم.

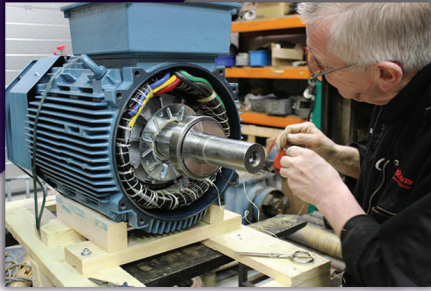

لف أنواع المحركات الكهربائية ، الرغوة و الحماة و العائمة



إصلاح متخصص لجميع أنواع علب التروس



إصلاح متخصص لجميع أنواع المضخات المنزلية و الزراعية و الصناعية



تصميم وتصنيع مختلف أنواع اللوحات الكهربائية الصناعية

منتجات أتور صنعت



تصنيع المضخات المضادة للحموضة



تصميم وتصنيع المعززات لمضخات المياه والحريق

نظراً لدعمها في توريد المعدات و وفقاً لاحتياجات صناعات الدولة في السنوات الأخيرة ، تنتج الشركة مضخات حمض التفلون من ١ بوصة إلى ٤ بوصات ومضخات الضغط العالي للري والرش والتقطير ومضخة جاكوزي عالي الضغط و مضخة سامب، ومضخة أحادية ، ومضخات تروس في المستقبل القريب بـ ١٢ نوعاً وحجماً. نأمل أن تتمكن هذه الشركة من اتخاذ خطوة إيجابية نحو تطوير الإنتاج المحلي.

كتيباتنا

المنتجات الميكانيكية الصناعية (مضخات، علب التروس، محركات كهربائية، مولدات الديزل، منفاخ القناة الجانبية، مضخة خلاء، هزاز، مروحة و جهاز تهوية، معدات أخرى) (Vol.1)
المنتجات الكهربائية الصناعية (Vol.2)
الأنابيب ومكونات الأنابيب (Vol.3)

تأسست شركة آتور صنعت التقنية الهندسية بهدف إحداث تغيير شامل في مجال توريد المعدات الميكانيكية المختلفة ، بما في ذلك المضخات والمحركات الكهربائية وعلب التروس ومولدات الديزل والفراغات والهزازات وغيرها من المعدات الميكانيكية. إن توجيه العملاء وتقديم أفضل الخدمات هو الهدف الرئيسي لمجموعة آتور صنعت، ومن أجل استكمال دورة خدمتها وتحقيق هذا الهدف، أطلقت الشركة ورشة الإنتاج والخدمة وإصلاح المعدات. أيضًا ، من أجل تقديم خدمات غير وجهًا لوجه للعملاء الأعزاء ، من خلال إطلاق موقع الإنترنت المتخصص الأكثر اكتمالاً للمعدات الميكانيكية في الدولة على www.atoorsanat.com ، تمت إضافة ورقة ذهبية إلى وثيقة التكريم الخاصة بهذا مجموعة. شرف آخر لشركة آتور صنعت هو اتخاذ خطوات إيجابية وفعالة لتوريد وتوطين جميع أنواع المعدات الصناعية الخاصة في سنوات العقوبات ، وقد اتخذت الاستشارات الفنية خطوات مهمة في هذا الصدد في استبدال المعدات بنماذج مماثلة محلية أو أجنبية. اليوم ، تفخر آتور صنعت بكونها أحد الموردين الرئيسيين للمعدات الصناعية في البلاد ، فضلاً عن كونها مزودًا للخدمات وإصلاح المعدات الصناعية ، وتخدم العديد من القطاعات الصناعية ، بما في ذلك الكيماويات والنفط والغاز والبتروكيماويات والصلب والأسمت ، الصناعات الغذائية ، والصناعات الدوائية ، وتصنيع السيارات ، وبلاط السيراميك ، إلخ وتعتبر خدمة العملاء من واجباتها.

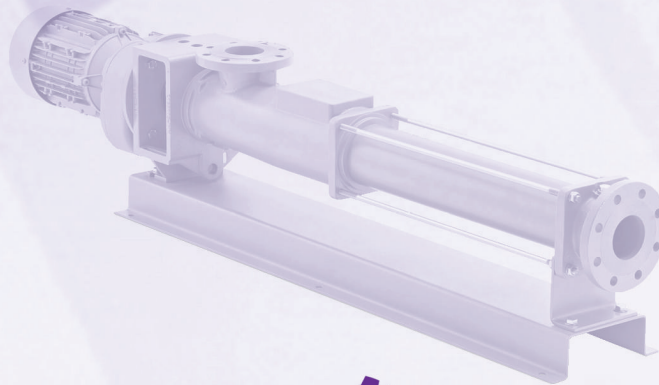

atoorsanat.com

[@atoor.sanat](https://www.instagram.com/atoor.sanat)

[atoorsanat](https://www.facebook.com/atoorsanat)

+٩٨٩١٢٠٠٥٤٤٠٣

✉ info@atoorshop.com

عنوان . المكتب المركزي . محافظة اصفهان . جسر شيري

+٩٨٣١٣٢٠٠٤

شارع مطهري الغربي

علبة التروس



علبة التروس الشمسية

للتوربينات والناقلات والكسارات وحفر الآبار وأقراص التكوير والجمع والطواحين

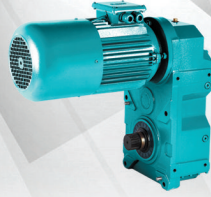

علبة التروس قلادة

للرافعات العلوية ، الونش ، الخلاط ، المطاحن ، صناعات الصلب



علبة التروس اللولبية والمكعبة

للكسارات وآلات التعبئة والحشو والمطاحن والرافعات الشوكية والخلاطات



علبة تروس متغيرة السرعة

لآلات النسيج ودرفلة الصلب والصباغة والبلاستيك ونسج الأكراس وآلات قطع الحجر

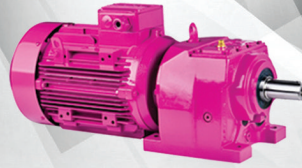

علبة التروس عمود مستقيم

للمساعد والناقلات والصمامات في الخلاطات الصناعية و مصانع الدرفلة

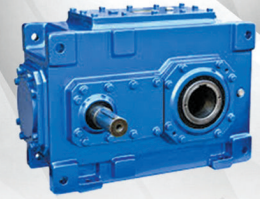

علبة التروس عمود موازي

لصناعة البثق ، القواطع ، الونش ، المطحنة ، صناعات الأسمت والصلب والأفران

محركات كهربائية



محرك كهربائي TEFC



أجهزة السيارات

لتزويد الطاقة في أنظمة ذكية يمكن التحكم فيها مثل آلات النسيج والطباعة وآلات حقن البلاستيك وآلات CNC والمخرطة والآلات الصيدلانية والصناعات الطبية وصناعة تغليف المواد الغذائية



محرك كهربائي مقاوم للانفجار

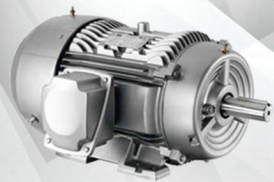

محرك كهربائي دالاندر

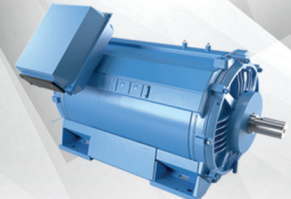

محرك كهربائي بحري

مضخات



مضخة الحجاب الحاجز

لنقل الكيماويات والزيوت والمواد الغذائية والعجين



المضخة المغناطيسية و
أجهزة الطرد المركزي الحمضية

لنقل المواد الكيميائية المسببة للتآكل والسامة



مضخة الجرات

لحقن السوائل بندق دقيق وقابل للتعديل



مضخة تروس

لضخ مواد عالية اللزوجة



مضخة غاطسة للصرف الغاطس ،

مضخة أرضية ، مضخة الحمأة



مضخة الزيت الساخن

لنقل الزيت ذات درجة الحرارة العالية في الصناعات المختلفة



مضخة تصريف البرميل

لتصريف المواد الزيتية أو الوقود أو المواد المسببة للتآكل
أو المولدة للعماله من البراميل والخزانات



مكبس المضخة

لنقل المياه بالضغط العالي في الأنابيب وأنظمة غسيل اختبار
القطع



مضخة تمعجية

لنقل المواد المعقمة والسامة والكيماوية في المختبرات
والصناعات الغذائية والصيدلة والطبية

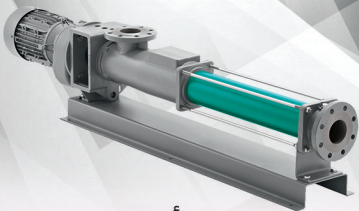

مضخة أحادية

لنقل المواد ذات التركيزات العالية جدًا والمواد ذات
الجزينات الكاشطة والجزينات الصلبة



مضخة معززة

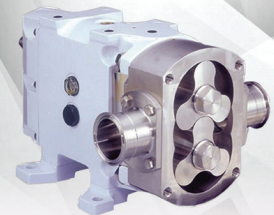

مضخة لوب

للضخ مع اللزوجة العالية والمواد الصحية والمعقمة
والمواد الحساسة لإجهاد القص



مضخة اسلارى

لنقل السوائل المحتوية على المواد الصلبة
والمواد الكاشطة

أنواع مضخات الطرد المركزي
مضخات متعددة الطابق
مضخة المروج
مضخة حريق



مضخة بليد

لنقل المشتقات البترولية والمذيبات ذات اللزوجة
المنخفضة والمتوسطة



محركات مضخات البنزين والديزل

لتصريف الآبار والري والزراعة والصرف

معدات أخرى



مروحة وجهاز تهوية



مولد

للاستخدام المنزلي والتجاري والصناعي

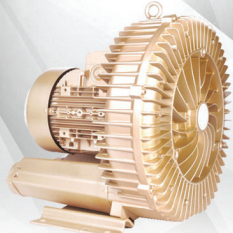

منفاخ القناة الجانبية

لمجمعات الغبار ، تهوية المساح ، نقل المسحوق ،
صناعات النسيج والطلاء



مضخه خلاء

للصناعات الغذائية والأدوية و مرشحات اسطوانية و
الصناعات الخشبية والورقية و المستشفيات وصناعة
السكر والأجزاء المتحركة والصناعات الكيماوية و
صناعات التعبئة والتغليف وإنتاج الزجاج



هزاز

لمخائى الأسمت والشاشات والمغذيات وصناعات
إعادة التدوير



الفيضان الميكانيكي

لإغلاق المحاور الدوارة التي تم اصطيادها في الفيضان



مولدات الديزل

لتوليد الطاقة في مختلف الصناعات

آتور صنعت
ATOORSANAT



Product Profile 2021-2022 (Vol.2)

معدات كهرباء الصناعة
أتمتة
الأجهزة الصناعية و القياسات

خدمات

ما هو أكثر أهمية بالنسبة لنا من بيع البضائع هو تقديم خدمة ما بعد البيع ودعم المنتج. نحن ندرک أهمية الخدمات في جميع الصناعات ونقدم الخدمات لجميع المعدات التي نقدمها في ورش أتور سانات ومن قبل طاقم تقني ذو خبرة ، بما في ذلك التركيب والتفتيش الوقائي والمعايرة والإصلاحات في الموقع وتزويد المعلومات الفنية والقطع الاحتياطية القطع.

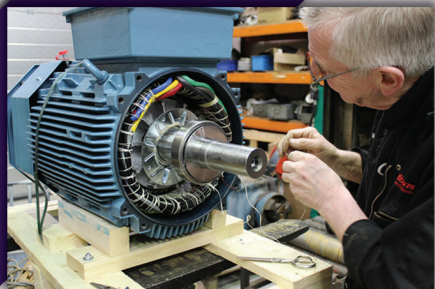

لف جميع أنواع المحركات الكهربائية
والمضخات الغاطسة والنعال والحماة



الصيانة و الإصلاح جميع أنواع علب التروس



إصلاح وتوريد قطع غيار المضخات المنزلية
والزراعية والصناعية

منتجات أتور صنعت



تصميم وتصنيع مختلف أنواع
اللوحات الكهربائية الصناعية



تصنيع المضخات المضادة للحموضة



تصميم وتصنيع المعززات
لمضخات المياه والحريق

بالإضافة إلى توريد منتجات من علامات تجارية أخرى عالية الجودة ، تنشط شركة أتورسانات أيضًا في مجال الإنتاج. بعض منتجاتنا هي: مضخات الطرد المركزي تفلون للحمض ، مضخات الضغط العالي لحمامات السباحة والجاكوزي ، مضخات نقل مياه الصرف الصحي ، مضخات أحادية الطرد ، مضخات طرد مركزي للري ، مضخات تروس ، مضخات معززة للمياه والحرائق ولوحات مفاتيح صناعية.

atoorsanat.com

@ atoor.sanat

atoorsanat

+٩٨٩١٢٠٠٥٤٤٠٣ info@atoorshop.com

عنوان . المكتب المركزي . محافظة اصفهان . جسر شيري

+٩٨٣١٣٢٠٠٤

شارع مطهري الغربي

آتور صنعت
ATOORSANAT



آتور صنعت هي شركة هندسية تقنية إيرانية أنشأناها في عام 2014. في المرحلة الأولى ، بدأنا نشاطنا في مجال توريد المعدات الميكانيكية للصناعات بما في ذلك المضخات وعلب التروس والمحركات الكهربائية والهزازات ومولدات الديزل ومنفاخ القناة الجانبية ومضخات التفريغ. من أجل تحسين مستوى العمل وتقديم المزيد من الخدمات الاحترافية ، أضفنا ورشة العمل الخاصة بنا إلى المجموعة مع فريق فني ديناميكي ومحترف حتى تتمكن من تقديم خدمات ما بعد البيع والصيانة لعملائنا بسرعة وجودة أكبر. في غضون بضع سنوات ، مع نمو الشركة من خلال جذب الخبراء ذوي الخبرة وإضافة فروع جديدة للمنتجات ، بما في ذلك مواد الأنابيب ، والمعدات الكهربائية الصناعية ، والأتمتة ، والأجهزة ، ومعدات التركيب والتبريد بالتدفئة، أصبحت إحدى الشركات الرائدة في مجال عملنا في إيران.

هدفنا الأكثر أهمية هو دائمًا تقديم المنتجات التي يبحث عنها العملاء حتى يتمكنوا من اتخاذ القرار الصحيح بسهولة. لهذا السبب ، قمنا بتشكيل فريق من الخبراء التقنيين داخل الشركة الذين هم دائمًا على استعداد وحريص على مساعدة العملاء من خلال تقديم المشورة. نعتقد أن الخطوة الأولى في التواصل مع العملاء هي الإجابة على أسئلتهم. لهذا السبب ، نحن دائمًا على اتصال مباشر وودود وجهًا لوجه معهم من خلال المكالمات الهاتفية ورسائل البريد الإلكتروني والمواقع الإلكترونية والاجتماعات وجهًا لوجه وحضور المعارض الدولية. لقد حاولنا جاهدين غرس ثقافة تنظيمية في شركة أتورصنعت تقوم على الشفافية والتعاطف والابتكار. تشرفنا بتحويل أعضاء هذه العائلة إلى فرق حيث يمكنهم نقل قوتهم إلى المستوى التالي. لقد قمنا بإضفاء الطابع المؤسسي على هذه الثقافة ليس فقط من أجل الأعضاء أنفسهم ، ولكن أيضًا لتوفير المزيد من الخدمات والرفاهية للعملاء . جزء مهم من هذه الثقافة هو الاعتقاد بأن التعليم يمكن أن يحسن حياتنا. لهذا السبب افتتحنا أكاديمية أتور صنعت. في أكاديمية أتورصنعت ، ننتج مقاطع فيديو ومحتوى تعليمي، نعقد دورات عملية وورش عمل وندوات تقنية حول الإلمام بالمعدات المتخصصة والعامة ومحاولة تحسين حياة وأعمال الجمهور والمشاركين من خلال زيادة مستوى معرفتهم واكتساب مهارات صناعية جديدة.

لحسن الحظ ، وثق عملائنا بنا لسنوات عديدة ونحن ملتزمون بتوفير المنتجات التي يريدونها بأفضل جودة وبأسعار معقولة. نحن فخورون بتوريد وخدمة وخدمة آلاف المعدات لمختلف الصناعات حول العالم ، بما في ذلك صناعات النفط والغاز والبتروكيماويات والصناعات الفولاذية والصناعات الأسمتية وصناعات السيارات والصناعات الطبية والصيدلانية والصناعات الغذائية وصناعات بلاط السيراميك وغيرها الكثير توريد قطع غيار. نعتقد أن ما يبقى هو الائتمان.

كتالوجات منتجاتنا:

المجلد الأول: المعدات الميكانيكية (المضخة ، علبه التروس ، المحرك الكهربائي ، المولد ، منفاخ القناة

الجانبية ، مضخة الفراغ ، الهزاز ، الختم الميكانيكي ، جهاز التنفس الصناعي والأجزاء ذات الصلة)

المجلد الثاني: المعدات الكهربائية الصناعية والأتمتة الصناعية والأدوات الدقيقة

المجلد الثالث: مواد الأنابيب

الكهرباء الصناعية



مفتاح تلقائي ومفتاح مصغر



مفاتيح حرارية



اتصالات



مفاتيح الحد



مرحل SSR وتحويل كهروميكانيكي



تتابع ثنائي المعدن



الأسلاك والكابلات



مفتاح المصهر وأنواع الصمامات



مصرف ومنظم بالسعة

تحكم



تحكم في درجة الحرارة والضغط



يعرض لوحة



الموقتات والعدادات

أتمتة



HMI



INVERTER



PLC



مستشعرات الحث والسعة



أجهزة السيارات

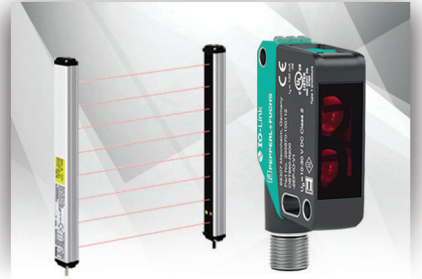

أجهزة استشعار بصرية وستائر بصرية



مزود الطاقة



أنواع التشفير



أجهزة استشعار الضغط



جهاز استشعار الرطوبة



كابل التوصيل



المزدوجات الحرارية

الألواح والتجهيزات



أنبوب وقناة فليكسي



حزام وعقال



لوحة



مصاييح الإشارة وأزرار الضغط



المحطة والعازل



توصيلات



أداة

معدات أخرى



UPS

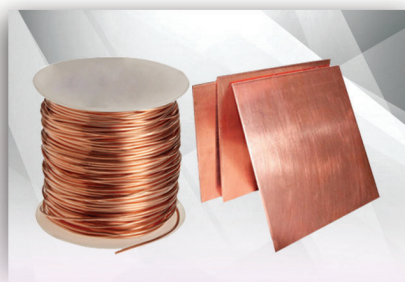

معدات الأرض



جهاز قياس



جهاز قياس



الصمامات الصناعية
بناء الصمامات
المفاصل المجلفنة والبوليمرية
الأنابيب الصناعية والإنشائية
المفاصل الملحومة ، ضغط سلس وقوي

خدمات

ما هو أكثر أهمية بالنسبة لنا من بيع البضائع هو تقديم خدمة ما بعد البيع ودعم المنتج. نحن ندرك أهمية الخدمات في جميع الصناعات ونقدم الخدمات لجميع المعدات التي نقدمها في ورش أتور سانات ومن قبل طاقم تقني ذو خبرة ، بما في ذلك التركيب والتفتيش والوقائي والمعايرة والإصلاحات في الموقع وتزويد المعلومات الفنية والقطع الاحتياطية القطع.

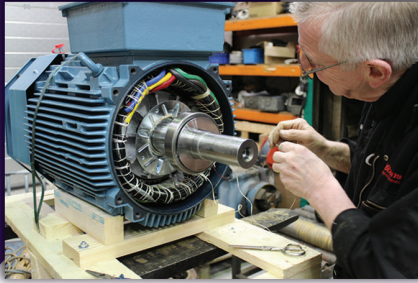

لف جميع أنواع المحركات الكهربائية
والمضخات الغاطسة والنعال والحماة



الصيانة و الإصلاح جميع أنواع علب التروس



إصلاح وتوريد قطع غيار المضخات المنزلية
والزراعية والصناعية

منتجات أتور صنعت



تصميم وتصنيع مختلف أنواع
اللوحة الكهربائية الصناعية



تصنيع المضخات المضادة للحموضة

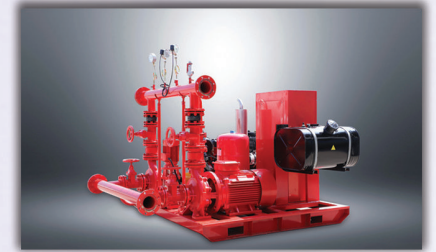

تصميم وتصنيع المعززات
لمضخات المياه والحريق

بالإضافة إلى توريد منتجات من علامات تجارية أخرى عالية الجودة ، تشط شركة أتور سانات أيضاً في مجال الإنتاج. بعض منتجاتنا هي: مضخات الطرد المركزي تفلون للحمض ، مضخات الضغط العالي لحمامات السباحة والجاكوزي ، مضخات نقل مياه الصرف الصحي ، مضخات أحادية الطرد ، مضخات طرد مركزي للري ، مضخات تروس ، مضخات معززة للمياه والحرائق ولوحات مفاتيح صناعية.

atoorsanat.com

@ atoor.sanat

atoorsanat

+٩٨٩١٢٠٠٥٤٤٠٣

أتور صنعت

ATOORSANAT

info@atoorshop.com

عنوان . المكتب المركزي . محافظة اصفهان . جسر شيري

+٩٨٣١٣٢٠٠٤

شارع مطهري الغربي

آتور صنعت هي شركة هندسية تقنية إيرانية أنشأناها في عام 2014. في المرحلة الأولى ، بدأنا نشاطنا في مجال توريد المعدات الميكانيكية للصناعات بما في ذلك المضخات وعلب التروس والمحركات الكهربائية والهيئات ومولدات الديزل ومنفاخ القناة الجانبية ومضخات التفريغ.

من أجل تحسين مستوى العمل وتقديم المزيد من الخدمات الاحترافية ، أضفنا ورشة العمل الخاصة بنا إلى المجموعة مع فريق فني ديناميكي ومحترف حتى تتمكن من تقديم خدمات ما بعد البيع والصيانة لعملائنا بسرعة وجودة أكبر. في غضون بضع سنوات ، مع نمو الشركة من خلال جذب الخبراء ذوي الخبرة وإضافة فروع جديدة للمنتجات ، بما في ذلك مواد الأنابيب ، والمعدات الكهربائية الصناعية ، والأتمتة ، والأجهزة ، ومعدات التركيب والتبريد بالتدفئة ، أصبحنا إحدى الشركات الرائدة في مجال عملنا في إيران.

هدفنا الأكثر أهمية هو دائماً تقديم المنتجات التي يبحث عنها العملاء حتى يتمكنوا من اتخاذ القرار الصحيح بسهولة. لهذا السبب ، قمنا بتشكيل فريق من الخبراء التقنيين داخل الشركة الذين هم دائماً على استعداد وحريص على مساعدة العملاء من خلال تقديم المشورة. نعتقد أن الخطوة الأولى في التواصل مع العملاء هي الإجابة على أسئلتهم. لهذا السبب ، نحن دائماً على اتصال مباشر وودود وجهاً لوجه معهم من خلال المكالمات الهاتفية ورسائل البريد الإلكتروني والمواقع الإلكترونية والاجتماعات وجهاً لوجه وحضور المعارض الدولية.

لقد حاولنا جاهدين غرس ثقافة تنظيمية في شركة أتورصنعت تقوم على الشفافية والتعاطف والابتكار. تشرفنا بتحويل أعضاء هذه العائلة إلى فرق حيث يمكنهم نقل قوتهم إلى المستوى التالي. لقد قمنا بإضفاء الطابع المؤسسي على هذه الثقافة ليس فقط من أجل الأعضاء أنفسهم ، ولكن أيضاً لتوفير المزيد من الخدمات والرفاهية للعملاء . جزء مهم من هذه الثقافة هو الاعتقاد بأن التعليم يمكن أن يحسن حياتنا. لهذا السبب افتتحنا أكاديمية أتور صنعت. في أكاديمية أتورصنعت ، نتج مقاطع فيديو ومحتوى تعليمي، نعقد دورات عملية وورش عمل وندوات تقنية حول الإلمام بالمعدات المتخصصة والعامّة ومحاولة تحسين حياة وأعمال الجمهور والمشاركين من خلال زيادة مستوى معرفتهم واكتساب مهارات صناعية جديدة.

لحسن الحظ ، وثق عملائنا بنا لسنوات عديدة ونحن ملتزمون بتوفير المنتجات التي يريدونها بأفضل جودة وبأسعار معقولة. نحن فخورون بتوريد وخدمة وخدمة آلاف المعدات لمختلف الصناعات حول العالم ، بما في ذلك صناعات النفط والغاز والبتروكيماويات والصناعات الفولاذية والصناعات الأسمتية وصناعات السيارات والصناعات الطبية والصيدلانية والصناعات الغذائية وصناعات بلاط السيراميك وغيرها الكثير توريد قطع غيار.

يعمل قسم مواد الأنابيب في أتور صنعت في مجال توريد وتنفيذ مشاريع البتروكيماويات والنفط والغاز وخطوط الأنابيب والنقل ، وكذلك صناعة البناء. مع الاستفادة من الموظفين المتخصصين وذوي الخبرة ، باستخدام الآلات والمعدات ذات الصلة ، حاولت دائماً تنفيذ المشاريع وتعيين المسؤولين بأقصى جودة في أقصر وقت ممكن. الهدف الرئيسي لمديري هذه المجموعة هو دائماً الحاجة إلى تحسين كمية ونوعية الخدمات المقدمة بأعلى كفاءة اقتصادية لأصحاب العمل المحترمين وبهذه الطريقة ، يتم بذل جهود مستمرة. تعترم عائلة أتورصنعت أن يكون لها حضور قوي ونشط في الأسواق الدولية في المستقبل القريب باعتبارها الرائد في الصناعة الإيرانية في مجالات الميكانيكا والكهرباء والأجهزة ومشآت التبريد ومواد الأنابيب. نعتقد أن ما يبقى هو الائتمان.

كتالوجات منتجاتنا:

المجلد الأول: المعدات الميكانيكية (المضخة ، علب التروس ، المحرك الكهربائي ، المولد ، منفاخ القناة

الجانبية ، مضخة الفراغ ، الهزاز ، الختم الميكانيكي ، جهاز التنفس الصناعي والأجزاء ذات الصلة)

المجلد الثاني: المعدات الكهربائية الصناعية والأتمتة الصناعية والأدوات الدقيقة

المجلد الثالث: مواد الأنابيب

الصمامات الصناعية



صمام السماور



صمام البوابة



جناح الصمام / صمام الكرة



صمامات الحجاب الحاجز



صمام كروي / صنبور كروي



صمام عدم رجوع / صمام الاتجاه الواحد



الصمامات الزاوية



صمام فراشة



صمام إبرة / صنبور إبرة

أنابيب معدنية

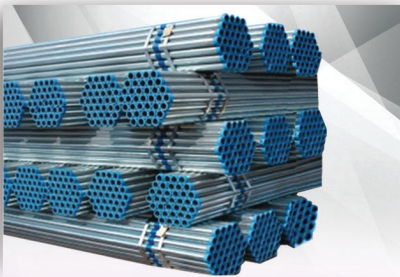

أنابيب مجلفنة

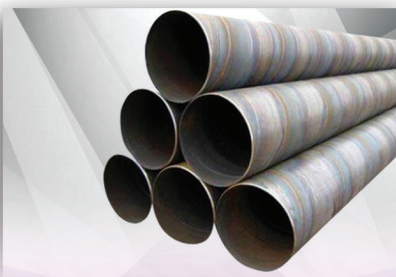

الأنابيب الحلزونية

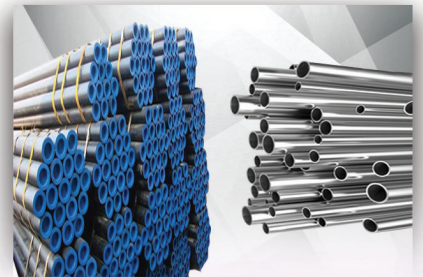

مواسير الفولاذ والفولاذ المقاوم للصدأ

أنابيب البولييمر

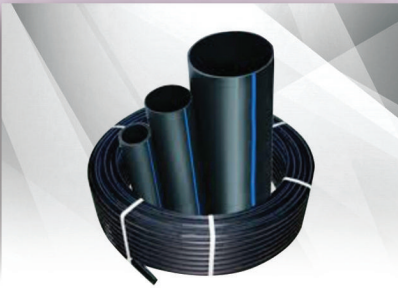

أنابيب البولي ايثيلين



أنابيب الصرف الصحي UPVC

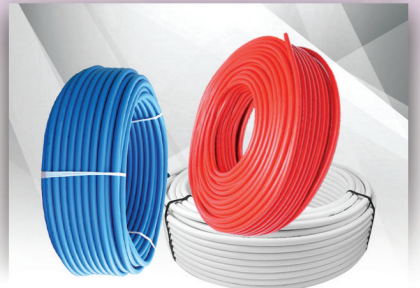

مواسير خماسية الطبقات

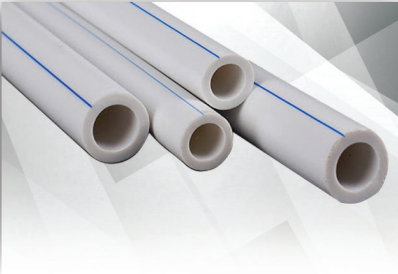

أنبوب طبقة واحدة من مادة البولي بروبيلين



أنابيب البولي بروبيلين ثلاثية الطبقات



أنابيب UPVC-PN16

معدات أخرى

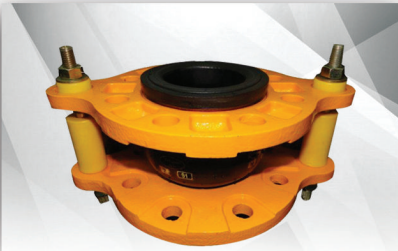

مضاد للاهتزازات الصناعية



شفة فولاذية وفولاذ مقاوم للصدأ



غسلات الختم ، البراغي الرئيسية والبراغي



اتصالات UPVC



اتصالات مجلفنة



اتصالات الفولاذ المقاوم للصدأ



المشابك الأنابيب



مصيدة البخار



اتصالات الصلبة



سماعة مواسير مانيسمان الفولاذية المقاومة للصدأ (مم)

طبقاً لمعيار ASME B36.19M

Nominal pipe size mm(inch)	OD		SCHEDULE			
	in	mm	5s	10s	40s	80s
15(1/2)	0.84	21.30	1.65	2.11	2.77	3.73
20(3/4)	1.05	26.70	1.65	2.11	2.87	3.91
25(1)	1.31	33.40	1.65	2.77	3.38	4.55
32(1.1/4)	1.66	42.20	1.65	2.77	3.56	4.85
40(1.1/2)	1.90	48.30	1.65	2.77	3.68	5.08
50(2)	2.37	60.30	1.65	2.77	3.91	5.54
65(2.1/2)	2.87	73.00	2.11	3.05	5.16	7.01
80(3)	3.50	88.90	2.11	3.05	5.49	7.62
90(3.1/2)	4.00	101.60	2.11	3.05	5.74	8.08
100(4)	4.50	114.30	2.11	3.05	6.02	8.56
125(5)	5.56	141.30	2.77	3.40	6.55	9.53
150(6)	6.62	168.30	2.77	3.40	7.11	10.97
200(8)	8.62	219.10	2.77	3.76	8.18	12.70
250(10)	10.75	273.10	3.40	4.19	9.27	12.70
300(12)	12.75	323.90	3.96	4.57	9.53	12.70
350(14)	14.00	355.60	3.96	4.78	-	-
400(16)	16.00	406.40	4.19	4.78	-	-